

TECE
close to you

TECEdrainprofile - Canaletta doccia

**ELEGANZA
DESIGN
TECNOLOGIA**





IL BUON DESIGN È INVISIBILE

Il design di un buon prodotto è quella cosa che quando c'è davvero non ci si accorge nemmeno della sua presenza. Ad esempio, quando la canaletta doccia si adatta, sia esteticamente che materialmente, all'ambiente bagno, facilitandone anche la pulizia. Proprio come TECEdrainprofile.

”Quando si tratta di canalette doccia, cerco tre cose: un’ampia gamma di modelli tra cui scegliere, facilità d’installazione ed una pulizia semplificata.”



Semplicemente un bell’aspetto.

Con il suo design accattivante e l’ampia varietà di colori e superfici, TECEdrainprofile offre una soluzione per ogni bagno.

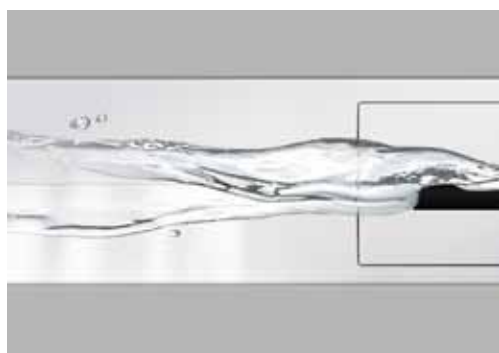
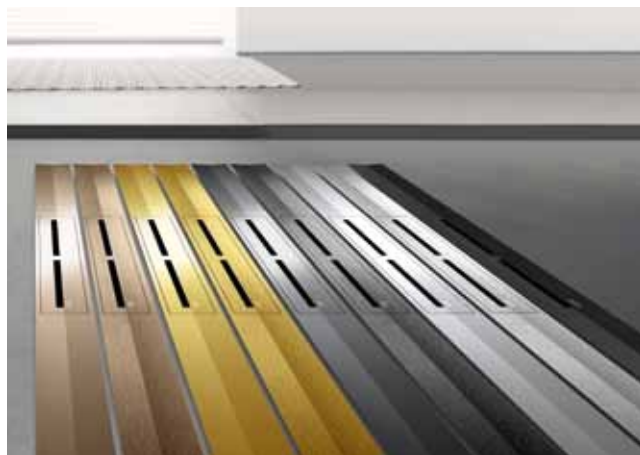

Rimane decisamente pulito.

Il gradiente interno ottimizza il drenaggio dell’acqua e l’effetto autopulente evitando, in modo affidabile, la formazione di ristagni d’acqua.

Si adatta perfettamente.

Ad incasso o in ambiente: le caratteristiche intelligenti consentono un’installazione semplice e precisa in ogni situazione.



Vantaggi

- Design accattivante
- Montaggio facile grazie ai dettagli intelligenti del prodotto
- Disponibile in cinque lunghezze da 800 a 1600 mm
- Può essere tagliata a misura su entrambi i lati per l’installazione ad incasso
- Si abbina alle collezioni di tendenza dei principali produttori di rubinetteria
- Conforme agli standard DIN EN 1253 e DIN 18534
- Pulizia più semplice per un’igiene perfetta

TUTTO SCORRE.

Tutto funziona senza intoppi, dove non ci sono angoli e spigoli ad interrompere il deflusso dell'acqua. Sia per la vista che per l'igiene.



Perfettamente integrato

La canaletta in acciaio inox è disponibile in diverse lunghezze e può essere accorciata della lunghezza desiderata con precisione millimetrica. Ciò elimina la necessità di utilizzare pezzi di piastrelle laterali - un vantaggio, soprattutto, con piastrelle di grandi dimensioni e in pietra naturale.

Pulito in pochi secondi

Come immaginiamo la canaletta di una doccia? Attraente, pratica e con proprietà che semplificano decisamente la pulizia. Come TECEdrainprofile.

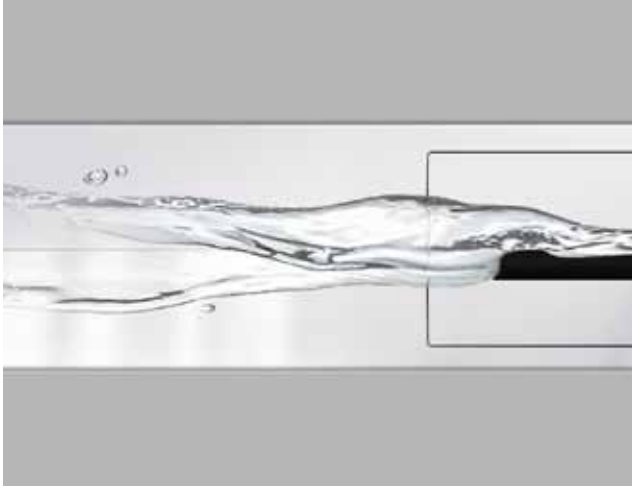

Con effetto autopulente

Grazie al gradiente interno, l'acqua e lo sporco presente, vengono trasportati direttamente nel pozzetto di drenaggio, posto al centro e al di sotto del profilo.

Manutenzione semplificata

Risciacqua, asciuga, ed il gioco è fatto: basta un semplice panno per pulire il profilo in acciaio inox.

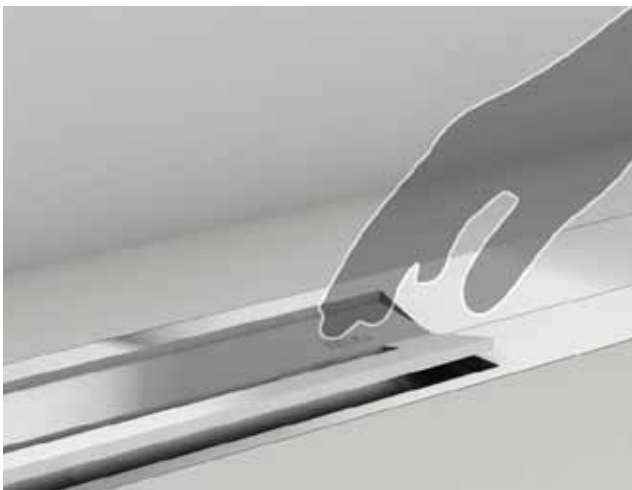
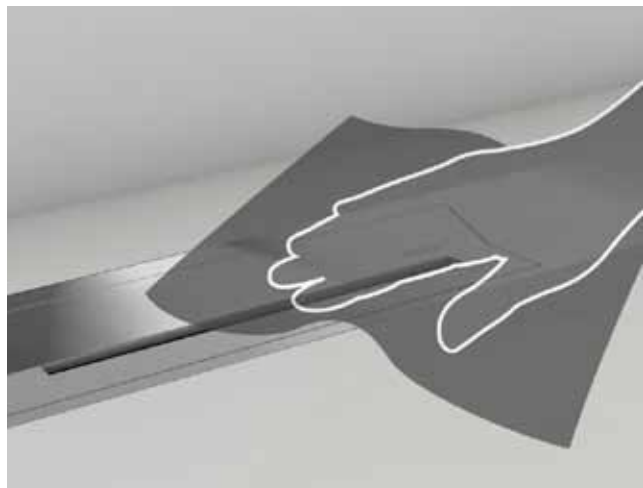

Con funzione push

La cover del profilo può essere sollevata con la semplice pressione del dito e rimossa senza attrezzi, per facilitare l'accesso al pozzetto di scarico e per rimuovere il sifone antiodore.

WELCOME TO THE JUNGLE

L'armoniosa finitura Red Gold funge da controparte ai toni verdeggianti del bagno di design, portandolo ad un nuovo livello.





UN AMBIENTE NUOVO.

Pareti, pavimenti e sanitari con personalità creano ambienti di carattere. La canaletta doccia coordinata li rende perfetti "dalla testa ai piedi".



Dal tocco femminile

Rubinetteria, canaletta doccia e placca di comando in un caldo Red Gold a sottolineare il design di un bagno moderno, con uno stile boudoir dal tocco femminile.

Placca di comando WC
TECEsquare Red Gold
spazzolato.





Veri e propri pezzi di design. L'importanza dei dettagli.

I nuovi prodotti con finitura in PVD delle gamme TECEdrainprofile e TECESquare metallo sono coordinati cromaticamente con le superfici di hansgrohe/Axor e possono essere abbinati alle collezioni di tendenza dei principali produttori di sanitari. Per una progettazione armoniosa del bagno fin nei minimi dettagli.



Le nuove finiture in PVD per le gamme TECESquare e TECEdrainprofile sono disponibili in quattro tonalità moderne, ciascuna in versione lucida e spazzolata.



Gold Optic
Lucido/Spazzolato



Red Gold
Spazzolato

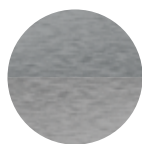

Black Chrome
Spazzolato



Nero
Spazzolato







Estremamente raffinato

Le parti visibili in acciaio inox della placca TECESquare e della canalina doccia TECEdrainprofile, sono rifinite con la tecnologia PVD. Questo è ciò che rende la loro superficie così brillante e di ottima qualità cromatica, oltre che estremamente resistente ai graffi e alle abrasioni.



TECEdrainprofile

La gamma completa

Lunghezza		800 mm	900 mm	1000 mm	1200 mm	1600 mm
Superficie		Codice	Codice	Codice	Codice	Codice
	Acciaio inox spazzolato	670800	670900	671000	671200	671600
	Acciaio inox lucido	670810	670910	671010	671210	
	Acciaio inox nero spazzolato	670821	670921	671021	671221	671621
	Black Chrome spazzolato	670801	670901	671001	671201	
	Gold Optic spazzolato	670802	670902	671002	671202	
	Gold Optic lucido	670812	670912	671012	671212	
	Red Gold spazzolato	670803	670903	671003	671203	

Drenaggio

La gamma di pozzetti TECEdrainprofile è costituita da uno pozzetto "piatto", un pozzetto "standard" ed un pozzetto verticale.

Il pozzetto verticale è adatto a tutte quelle applicazioni in cui il tubo di scarico deve essere fatto passare direttamente in verticale attraverso il soffitto. Con i suoi 47 mm, è anche il pozzetto più piatto della gamma.

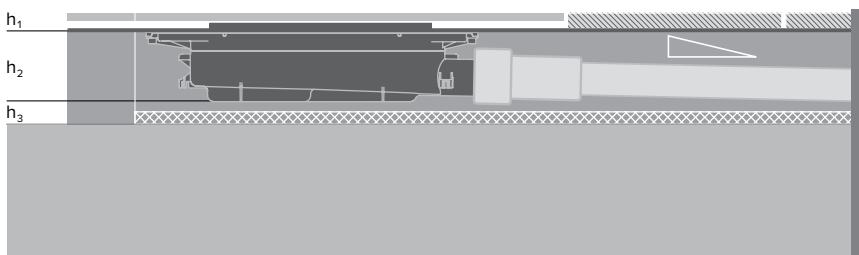

Pozzetto	h ₂ [mm]	Portata [l/s]
piatto	65	≥0,46/≥0,53*
standard	95	≥0,6/≥0,8*
verticale	47	≥0,8/≥1,2*

* Con accumulo di 10 / 20 mm secondo DIN EN 1253-1

h₁ Altezza del profilo doccia/rivestimento 8 - 25 mm (incl. colla).

h₂ Altezza di drenaggio fino al bordo superiore del massetto.

h₃ Altezza per protezione acustica e/o isolamento e pendenza di drenaggio.



PENSARE IN GRANDE

Con il nuovo profilo TECEdrainprofile di lunghezza 1600 mm in acciaio inox spazzolato - e nero spazzolato - è possibile drenare l'acqua anche con docce di grande formato a filo parete, senza divisioni per tutta la larghezza della zona doccia.



IL PREFERITO IN CANTIERE

Tecnologia intelligente per un montaggio facile

Con TECEdrainprofile, non solo soddisfiamo i requisiti visivi con un design accattivante, ma anche ogni esigenza in termini di sicurezza d'installazione, affidabilità e velocità grazie ai numerosi e intelligenti dettagli di lavorazione, come il fissaggio stabile, la semplice compensazione dell'altezza o la guarnizione a scatto.

Maggiore libertà di design

Il profilo in acciaio inox può essere accorciato su entrambi i lati e adattato esattamente alle dimensioni di qualsiasi zona doccia. In questo modo si ottiene un'estetica impeccabile senza frammenti di piastrelle sui lati, soprattutto con piastrelle di grande formato.



Sigillato con un clic

Il nastro di tenuta Seal System, compreso nella dotazione, consente un collegamento a tenuta stagna, semplicemente inerendolo con un clic.



TECEdrainprofile è stato anche testato secondo lo standard di sicurezza di tenuta Seal System - con successo!

1

L'acciaio inox viene installato ad incasso e può essere accorciato su entrambi i lati, se necessario. In questo modo può essere adattato con precisione alla larghezza della zona doccia.

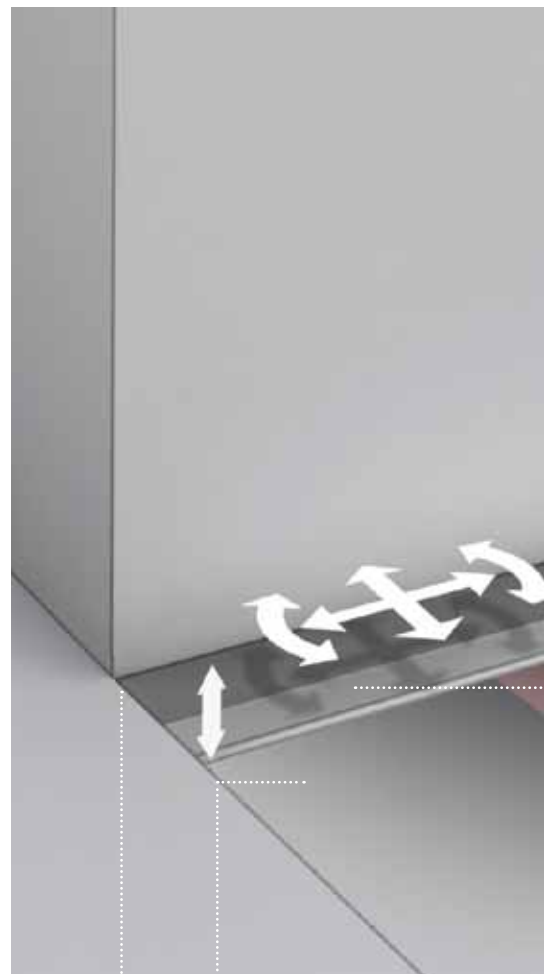

2

Per rivestimenti a pavimento da 8 a 25 mm (incluso il letto adesivo).

Per l'installazione a filo parete e per i rivestimenti a partire da 10 mm (incluso il letto adesivo).

DIN
18534
conforme

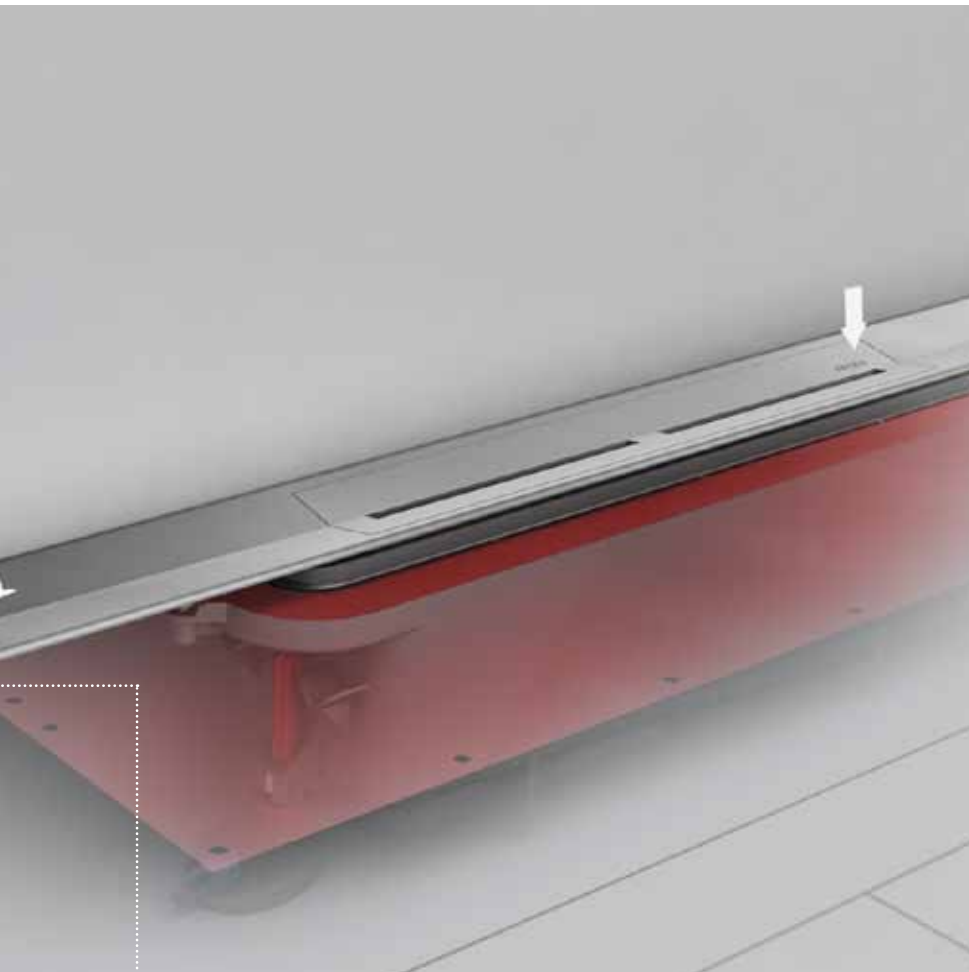

Staffe di supporto

Le staffe di nuova concezione rendono l'installazione del profilo doccia TECEdrainprofile ancora più facile, stabile e precisa.

Il profilo doccia rimane esattamente nella posizione desiderata durante la posa del massetto.

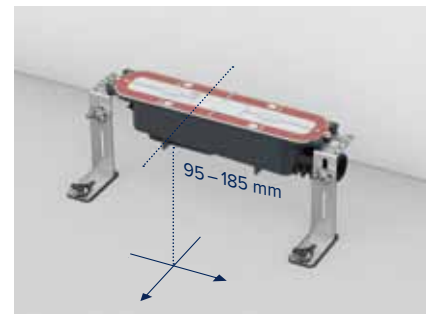





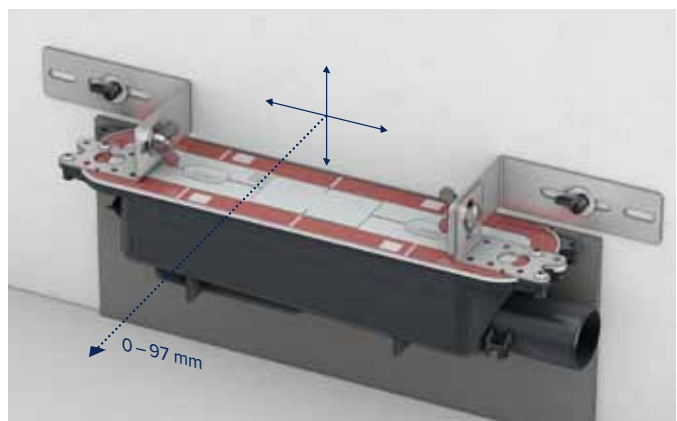

3

Il profilo doccia può essere regolato con precisione sia in orizzontale che in verticale anche dopo il montaggio del pozzetto nel massetto.



Ulteriori informazioni su
TECEdrainprofile
all'indirizzo
www.tece.it

Immagine	Descrizione	L. x l. in m	Codice
	TECE drain profile Pozzetto "standard", Scarico laterale DN 50		673002
	TECE drain profile Pozzetto "piatto", Scarico laterale DN 40		673001
	TECE drain profile Pozzetto "verticale", Scarico DN 50		673003
	Drainbase materassino fonoassorbente 6 mm (rotolo)	8,00 x 1,25	660002
	Drainbase materassino fonoassorbente 6 mm (tappetino)	1,25 x 1,25	660001
	TECE drain profile Piedini di montaggio fonoassorbenti		674000
	TECE drain profile Staffe per il montaggio a parete e a pavimento		674001
	TECE drain profile Setaccio per capelli		674002
	Set di protezione antincendio TECE drainline/TECE drain profile FireStop EI 120 DN 50		660006

Per maggiori informazioni, visita:
www.tece.it

TECE Italia srl a socio unico
T +39 059 533 4011
info@teceitalia.com
www.tece.it

TECE GmbH
T +49 25 72/9 28-0
info@tece.de
www.tece.de