

TECE



LISTINO AMBIENTE BAGNO

Edizione 2024/25

Ambiente Bagno

close to you



INDICE

Scarichi doccia a filo pavimento

- 4 TECEdrainline
- 12 TECEdrainprofile
- 16 TECEdrainpoint S

Placche di comando WC

- 22 TECElux Mini
- 23 TECEsquare
- 24 TECEvelvet
- 25 TECEloop
- 27 TECEsolid
- 28 TECEplanus
- 30 TECEnow
- 31 Accessori per placche WC

Placche di comando orinatoio

- 40 TECEfilo e TECEfilo-Solid
- 41 TECEfilo-Velvet e TECEsquare
- 42 TECEloop
- 43 TECEsolid e TECEplanus
- 44 TECEnow
- 44 Accessori per placche orinatoio

Cassette di scarico ad incasso

- 48 TECE Octa II 8 cm
- 49 TECE Uni 13 cm
- 50 TECE Compact 320 mm
- 52 Accessori

Ceramica Sanitaria

- 68 TECEone - WC bidet
- 68 TECEneo - WC bidet
- 74 TECEneo - Vaso WC

Terminale WC

- 76 TECElux
- 84 Condizioni generali di vendita

TECEdrainline

Canalette Classic lineari in acciaio inox

Prodotto	Descrizione	Dimensione	Codice	Conf.	€/pz
	Classic	700 mm	600700	1 pz	323,00
		800 mm	600800	1 pz	336,00
		900 mm	600900	1 pz	346,00
		1000 mm	601000	1 pz	366,00
		1200 mm	601200	1 pz	395,00
		1500 mm	601500	1 pz	440,00
	Classic con flangia già piegata	700 mm	600701	1 pz	324,00
		800 mm	600801	1 pz	333,00
		900 mm	600901	1 pz	341,00
		1000 mm	601001	1 pz	364,00
		1200 mm	601201	1 pz	408,00
		1500 mm	601501	1 pz	455,00

ATTENZIONE: la canalina Classic non ha più la flangia pre-incisa per il montaggio a filo parete! Per l'installazione a filo utilizzare la canalina con flangia già piegata.

Canaletta lineare con rivestimento colorato **NEW**

Prodotto	Finitura	Dimensione	Codice	Conf.	€/pz
	Bianco opaco	700 mm	600706	1 pz	NEW 388,00
		800 mm	600806	1 pz	NEW 403,00
		900 mm	600906	1 pz	NEW 409,00
		1000 mm	601006	1 pz	NEW 439,00
		1200 mm	601206	1 pz	NEW 474,00
		1500 mm	601506	1 pz	NEW 520,00
	Nero opaco	700 mm	600705	1 pz	NEW 388,00
		800 mm	600805	1 pz	NEW 403,00
		900 mm	600905	1 pz	NEW 409,00
		1000 mm	601005	1 pz	NEW 439,00
		1200 mm	601205	1 pz	NEW 474,00
		1500 mm	601505	1 pz	NEW 520,00



Canalina con rivestimento colorato

Canaletta Stone in acciaio inox

Prodotto	Descrizione	Dimensione	Codice	Conf.	€/pz
	Stone (cover già integrata)	700 mm	650700	1 pz	543,00
		800 mm	650800	1 pz	578,00
		900 mm	650900	1 pz	616,00
		1000 mm	651000	1 pz	659,00
		1200 mm	651200	1 pz	737,00
		1500 mm	651500*	1 pz	863,00

* Tempi di consegna su richiesta.

Inserti lineari Classic piastrellabili in acciaio inox per canalette



Prodotto	Finitura	Dimensione	Codice	Conf.	€/pz
 <p>“plate”</p>	Lucida	700 mm	600770	1 pz	151,00
		800 mm	600870	1 pz	156,00
		900 mm	600970	1 pz	163,00
		1000 mm	601070	1 pz	180,00
		1200 mm	601270	1 pz	220,00
		1500 mm	601570	1 pz	272,00
 <p>“plate II”</p>	Lucida	700 mm	600772	1 pz	191,00
		800 mm	600872	1 pz	197,00
		900 mm	600972	1 pz	209,00
		1000 mm	601072	1 pz	235,00
		1200 mm	601272	1 pz	282,00
		1500 mm	601572	1 pz	333,00

Cover lineari in acciaio inox con rivestimento colorato per canalette **NEW**



Prodotto	Finitura	Dimensione	Codice	Conf.	€/pz
 <p>“steel” “plate”</p>	Bianco opaco	700 mm	600786	1 pz	NEW 209,00
		800 mm	600886	1 pz	NEW 215,00
		900 mm	600986	1 pz	NEW 304,00
		1000 mm	601086	1 pz	NEW 316,00
		1200 mm	601286	1 pz	NEW 375,00
		1500 mm	601586	1 pz	NEW 405,00
	Nero opaco	700 mm	600785	1 pz	NEW 209,00
		800 mm	600885	1 pz	NEW 215,00
		900 mm	600985	1 pz	NEW 304,00
		1000 mm	601085	1 pz	NEW 316,00
		1200 mm	601285	1 pz	NEW 375,00
		1500 mm	601585	1 pz	NEW 405,00

TECEdrainline

Cover lineari Classic in acciaio inox per canalette

Prodotto	Finitura	Dimensione	Codice	Conf.	€/pz	
 <p>“basic”</p>	Lucida	700 mm	600710	1 pz	118,00	
		800 mm	600810	1 pz	123,00	
		900 mm	600910	1 pz	132,00	
		1000 mm	601010	1 pz	149,00	
		1200 mm	601210	1 pz	185,00	
		1500 mm	601510	1 pz	242,00	
	Spazzolata	700 mm	600711	1 pz	145,00	
		800 mm	600811	1 pz	149,00	
		900 mm	600911	1 pz	159,00	
		1000 mm	601011	1 pz	175,00	
		1200 mm	601211	1 pz	224,00	
		1500 mm	601511	1 pz	293,00	
	 <p>“drops”</p>	Lucida	700 mm	600730	1 pz	E.S. 171,00
			800 mm	600830	1 pz	E.S. 182,00
900 mm			600930	1 pz	E.S. 200,00	
1000 mm			601030	1 pz	E.S. 223,00	
1200 mm			601230	1 pz	E.S. 259,00	
1500 mm			601530	1 pz	E.S. 336,00	
Spazzolata		700 mm	600731	1 pz	E.S. 213,00	
		800 mm	600831	1 pz	E.S. 221,00	
		900 mm	600931	1 pz	E.S. 235,00	
		1000 mm	601031	1 pz	E.S. 267,00	
		1200 mm	601231	1 pz	E.S. 317,00	
		1500 mm	601531	1 pz	E.S. 402,00	
 <p>“steel II”</p>		Lucida	700 mm	600782	1 pz	233,00
			800 mm	600882	1 pz	242,00
	900 mm		600982	1 pz	254,00	
	1000 mm		601082	1 pz	292,00	
	1200 mm		601282	1 pz	347,00	
	1500 mm		601582	1 pz	439,00	
	Spazzolata	700 mm	600783	1 pz	233,00	
		800 mm	600883	1 pz	242,00	
		900 mm	600983	1 pz	254,00	
		1000 mm	601083	1 pz	292,00	
		1200 mm	601283	1 pz	347,00	
		1500 mm	601583	1 pz	439,00	

Cover lineari Classic in acciaio inox per canalette







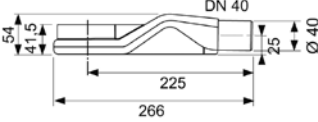

Prodotto	Finitura	Dimensione	Codice	Conf.	€/pz		
 "quadratum"	Lucida	700 mm	600750	1 pz	E.S.	239,00	
		800 mm	600850	1 pz	E.S.	247,00	
		900 mm	600950	1 pz	E.S.	261,00	
		1000 mm	601050	1 pz	E.S.	298,00	
		1200 mm	601250	1 pz	E.S.	356,00	
		1500 mm	601550	1 pz	E.S.	448,00	
	Spazzolata	700 mm	600751	1 pz		289,00	
		800 mm	600851	1 pz		298,00	
		900 mm	600951	1 pz		317,00	
		1000 mm	601051	1 pz		356,00	
		1200 mm	601251	1 pz		432,00	
		1500 mm	601551	1 pz		546,00	
	 "organic"	Lucida	700 mm	600760	1 pz	E.S.	182,00
			800 mm	600860	1 pz	E.S.	188,00
900 mm			600960	1 pz	E.S.	210,00	
1000 mm			601060	1 pz	E.S.	239,00	
1200 mm			601260	1 pz	E.S.	282,00	
1500 mm			601560	1 pz	E.S.	356,00	
Spazzolata		700 mm	600761	1 pz	E.S.	221,00	
		800 mm	600861	1 pz	E.S.	229,00	
		900 mm	600961	1 pz	E.S.	247,00	
		1000 mm	601061	1 pz	E.S.	289,00	
		1200 mm	601261	1 pz	E.S.	336,00	
		1500 mm	601561	1 pz	E.S.	432,00	

Cover lineari Classic in cristallo per canalette

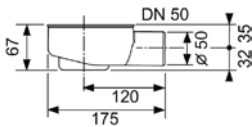

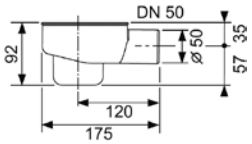

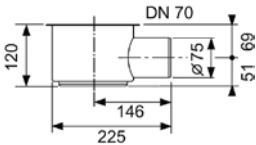

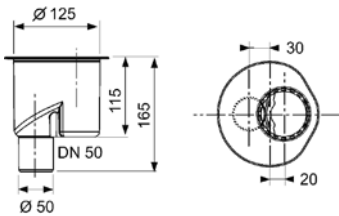
Prodotto	Finitura	Dimensione	Codice	Conf.	€/pz
 "glass"	Bianco satinato	700 mm	600793	1 pz	335,00
		800 mm	600893	1 pz	358,00
		900 mm	600993	1 pz	408,00
		1000 mm	601093	1 pz	443,00
		1200 mm	601293	1 pz	641,00
		1500 mm	601593	1 pz	701,00
	Nero satinato	700 mm	600794	1 pz	335,00
		800 mm	600894	1 pz	358,00
		900 mm	600994	1 pz	408,00
		1000 mm	601094	1 pz	443,00
		1200 mm	601294	1 pz	641,00
		1500 mm	601594	1 pz	701,00

TECEdrainline

Pozzetti di drenaggio per canalette

Prodotto	Descrizione	Scarico	Codice	Conf.	€/pz
 	"ultrapiatto"	Laterale DN 40	650004	1 pz	51,00
 	"piatto"	Laterale DN 50	650000	1 pz	48,00
 	"normale"	Laterale DN 50	650001	1 pz	49,00
 	"maxi"	Laterale DN 70	650002	1 pz	82,00
 	"verticale"	Verticale DN 50	650003	1 pz	124,00

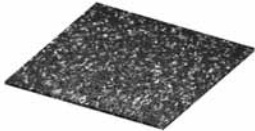
Accessori per canalette

Prodotto	Descrizione	Dimensioni	Codice	Conf.	€/pz-m
	Set piedini di regolazione con base insonorizzante	94-142 mm	660003	1 set	31,00
		139-187 mm	660004	1 set	37,00
	Setaccio per capelli		660005	1 pz	20,00
	Sifone a membrana per pozzetti TECEdrainline	“ultrapiatto”	660015	1 pz	12,00
		“piatto”	660016	1 pz	12,00
		“normale”	660018	1 pz	12,00
		“maxi” e “verticale”	660017	1 pz	16,00
	Set antincendio FireStop EI 120 DN 50 per pozzetto “verticale”		660006	1 pz	208,00
	Fascia sigillante Seal System per canaline TECEdrainline		660019	3,9 m	33,00/m
	Materassino fonoassorbente Drainbase	1,25m x 1,25m x 6mm	660001	1 pz	83,00
	Materassino fonoassorbente Drainbase (rotolo)	8m x 1,25m x 6mm	660002	8 m	66,00/m

TECEdrainline

Ricambi

TECEdrainline Classic canalette lineari e con flangia già piegata

Nr.	Descrizione	Codice	Conf.	€/pz
1	Guarnizione di tenuta	668012	1 pz	4,90
2	Guarnizione di tenuta tra pozzetto e canalina, fino al 2015	668013	1 pz	12,70

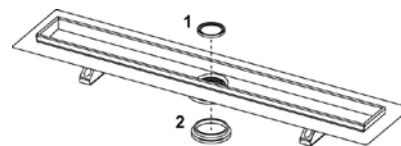

TECEdrainline Stone canaletta lineare

Nr.	Descrizione	Codice	Conf.	€/pz
1	Guarnizione di tenuta	668012	1 pz	4,90
2	Guarnizione di tenuta tra pozzetto e canalina (fino al 2015)	668013	1 pz	12,70
3	Gancio per rimuovere la griglia	668014	1 pz	3,80
4	Distanziatore in gomma	668016	10 pz	1,50
5	Inserto da rivestire per Stone da 700 mm	668026	1 pz	210,00
	Inserto da rivestire per Stone da 800 mm	668027	1 pz	233,00
	Inserto da rivestire per Stone da 900 mm	668028	1 pz	256,00
	Inserto da rivestire per Stone da 1000 mm	668029	1 pz	282,00
	Inserto da rivestire per Stone da 1200 mm	668030	1 pz	332,00
	Inserto da rivestire per Stone da 1500 mm	668031	1 pz	409,00

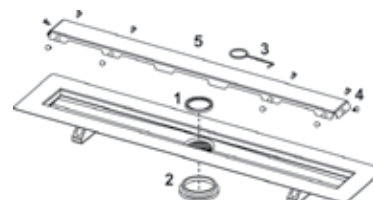

TECEdrainline cover lineari Classic in acciaio inox e in cristallo

Nr.	Descrizione	Codice	Conf.	€/pz
1	Gancio per rimuovere la griglia	668014	1 pz	3,80
2	Distanziatore in gomma	668016	10 pz	1,50

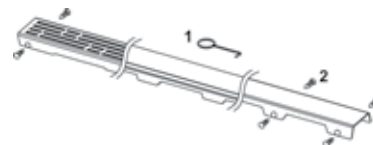

TECEdrainline inserto lineare Classic piastrellabile "plate II"

Nr.	Descrizione	Codice	Conf.	€/pz
1	Gancio per rimuovere la griglia	668014	1 pz	3,80
2	Distanziatore in gomma	668016	10 pz	1,50

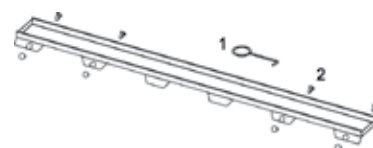

TECEdrainline inserto lineare Classic piastrellabile "plate I"

Nr.	Descrizione	Codice	Conf.	€/pz
1	Gancio per rimuovere la griglia	668014	1 pz	3,80
2	Piedino in acciaio inox (prodotti fino ad Agosto 2007)	668024	1 pz	26,00
3	Piedino in materiale plastico grigio (prodotti a partire da Agosto 2007)	668020	1 pz	0,90

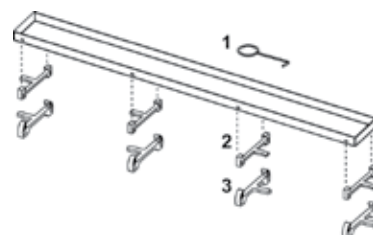

TECEdrainline pozzetto di drenaggio "ultrapiatto"

Nr.	Descrizione	Codice	Conf.	€/pz
1	Sifone a bicchiere (H = 25 mm) per pozzetto ultrapiatto	668025	1 pz	2,50
2	Membrana di giunzione tra canalina e pozzetto con ganci, a partire dal 2015	668032	1 pz	4,60

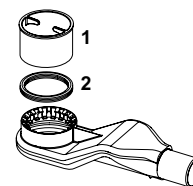

TECEdrainline pozzetto di drenaggio "piatto"

Nr.	Descrizione	Codice	Conf.	€/pz
1	Sifone a bicchiere (H = 49 mm) per pozzetto piatto	668010	1 pz	8,10
2	Membrana di giunzione tra canalina e pozzetto con ganci, a partire dal 2015	668032	1 pz	4,60

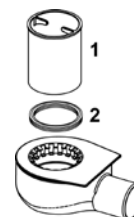

TECEdrainline pozzetto di drenaggio "normale"

Nr.	Descrizione	Codice	Conf.	€/pz
1	Sifone a bicchiere (H = 74 mm) per pozzetto normale	668011	1 pz	8,10
2	Membrana di giunzione tra canalina e pozzetto con ganci, a partire dal 2015	668032	1 pz	4,60

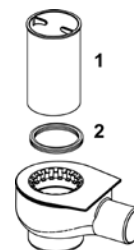

TECEdrainline pozzetto di drenaggio "maxi" e "verticale"

Nr.	Descrizione	Codice	Conf.	€/pz
1	Sifone a bicchiere (H = 94 mm) per pozzetto maxi e verticale	668019	1 pz	8,20
2	Membrana di giunzione tra canalina e pozzetto con ganci, a partire dal 2015	668032	1 pz	4,60

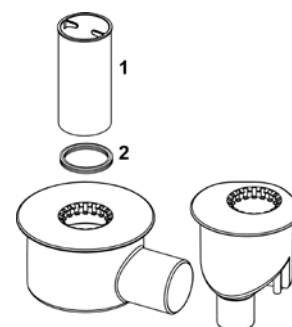

TECEdrainprofile

Canaletta doccia in acciaio inox

Prodotto	Finitura	Dimensione	Codice	Conf.	€/pz
 <p>Profilo in acciaio inox</p>	Spazzolata	800 mm	670800	1 pz	260,00
		900 mm	670900	1 pz	265,00
		1000 mm	671000	1 pz	270,00
		1200 mm	671200	1 pz	297,00
		1600 mm	671600	1 pz	503,00
	Lucida	800 mm	670810	1 pz	314,00
		900 mm	670910	1 pz	324,00
		1000 mm	671010	1 pz	336,00
		1200 mm	671210	1 pz	370,00

Canaletta doccia in acciaio inox con superficie in PVD colorato

Prodotto	Colore	Finitura	Dimensione	Codice	Conf.	€/pz
 <p>Profilo in PVD</p>	Black Chrome	Spazzolata	800 mm	670801	1 pz	624,00
			900 mm	670901	1 pz	628,00
			1000 mm	671001	1 pz	634,00
			1200 mm	671201	1 pz	659,00
	Gold Optic	Spazzolata	800 mm	670802	1 pz	567,00
			900 mm	670902	1 pz	572,00
			1000 mm	671002	1 pz	579,00
			1200 mm	671202	1 pz	604,00
	Red Gold	Spazzolata	800 mm	670803	1 pz	596,00
			900 mm	670903	1 pz	599,00
			1000 mm	671003	1 pz	606,00
			1200 mm	671203	1 pz	632,00
		Lucida	800 mm	670812	1 pz	613,00
			900 mm	670912	1 pz	622,00
			1000 mm	671012	1 pz	633,00
			1200 mm	671212	1 pz	665,00

Canaletta doccia in acciaio inox con superficie nera spazzolata

Prodotto	Finitura	Dimensione	Codice	Conf.	€/pz
 <p>Profilo con superficie nera</p>	Spazzolata	800 mm	670821	1 pz	630,00
		900 mm	670921	1 pz	637,00
		1000 mm	671021	1 pz	646,00
		1200 mm	671221	1 pz	741,00
		1600 mm	671621	1 pz	su richiesta

Pozzetti di drenaggio per canaletta doccia

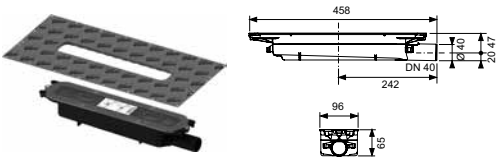
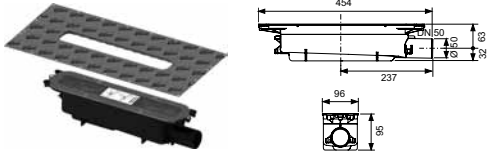
Prodotto	Descrizione	Scarico	Codice	Conf.	€/pz
	"piatto"	Laterale DN 40	673001	1 pz	290,00
	"standard"	Laterale DN 50	673002	1 pz	290,00

Accessori per canaletta doccia

Prodotto	Descrizione	Dimensioni	Codice	Conf.	€/pz-m
	Set piedini di montaggio		674000	1 set	10,00
	Staffe per il montaggio a parete e a pavimento		674001	1 set	34,00
	Setaccio per capelli in acciaio inox		674002	1 set	64,00
	Set antincendio FireStop EI 120 DN 50 per pozzetto "verticale"		660006	1 pz	208,00
	Materassino fonoassorbente Drainbase	1,25m x 1,25m x 6mm	660001	1 pz	83,00
	Materassino fonoassorbente Drainbase (rotolo)	8m x 1,25m x 6mm	660002	8 m	66,00/m

TECEdrainprofile

Ricambi

TECEdrainprofile canaletta doccia

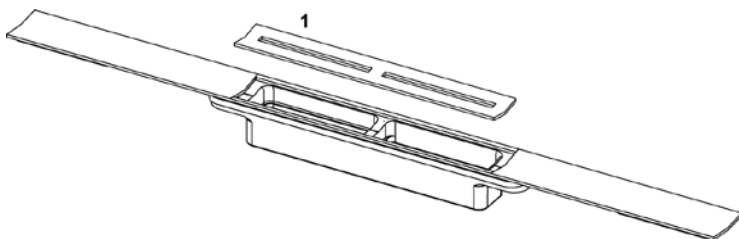

Nr.	Descrizione	Codice	Conf.	€/pz
1	Cover in acciaio inox spazzolato	675000	1 pz	61,00
	Cover in acciaio inox lucido	675001	1 pz	70,00

TECEdrainprofile canaletta doccia con superficie in PVD colorato

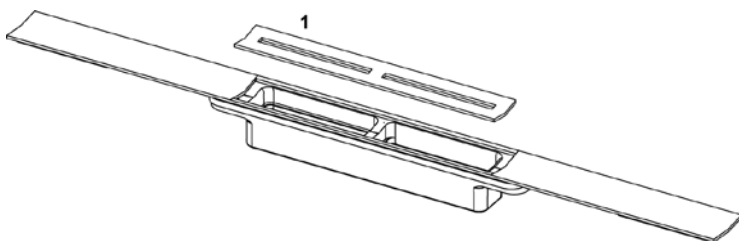

Nr.	Descrizione	Codice	Conf.	€/pz
1	Cover in acciaio inox, "Black Chrome spazzolato"	675010	1 pz	154,00
	Cover in acciaio inox, "Gold Optic spazzolato"	675012	1 pz	154,00
	Cover in acciaio inox, "Red Gold spazzolato"	675014	1 pz	154,00
	Cover in acciaio inox, "Gold Optic lucido"	675013	1 pz	154,00
	Cover profilo in acciaio inox, Black Chrome spazzolato (per profili doccia da 07/2023)	NEW 675025	1 pz	144,00
	Cover profilo in acciaio inox, Gold Optic spazzolato (per profili doccia da 12/2023)	NEW 675027	1 pz	144,00
	Cover profilo in acciaio inox, Red Gold spazzolato (per profili doccia dal 12/2023)	NEW 675026	1 pz	144,00

TECEdrainprofile canaletta doccia con superficie nera spezzolata

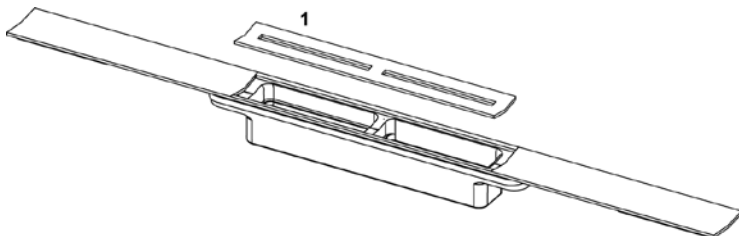

Nr.	Descrizione	Codice	Conf.	€/pz
1	Cover in acciaio inox PVD nero spazzolata per dim. 800-1000 mm	675019	1 pz	180,00
	Cover in acciaio inox PVD nero spazzolata per dim. 1200 mm	E.S. 675020	1 pz	180,00
	Cover profilo in acciaio inox spazzolato, nero (per profili doccia a partire da 07/2023)	NEW 675024	1 pz	137,00

TECEdrainprofile

Ricambi

TECEdrainprofile pozzetto di drenaggio "piatto"

Nr.	Descrizione	Codice	Conf.	€/pz
1	Collare di tenuta Seal System con aggancio a click	675005	1 pz	62,00
2	Sifone antiodore per pozzetto "piatto"	675006	1 pz	30,00
3	Fascia fonoassorbente per pozzetto	675004	1 pz	21,00
4	Gancio di rimozione per sifone cattura odore	675009	1 pz	8,00
5	Cover protettiva pozzetto, incl. viti di fissaggio	675016	1 pz	48,00

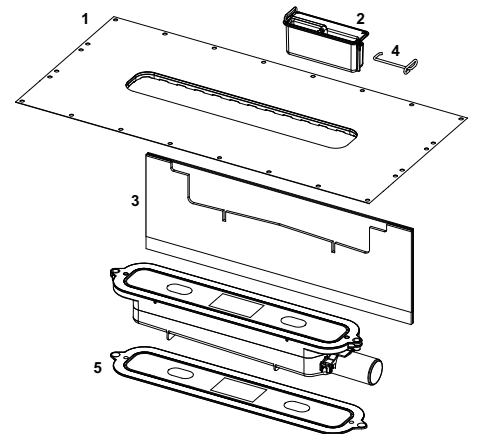

TECEdrainprofile pozzetto di drenaggio "standard"

Nr.	Descrizione	Codice	Conf.	€/pz
1	Collare di tenuta Seal System con aggancio a click	675005	1 pz	62,00
2	Sifone antiodore per pozzetto "standard"	675008	1 pz	47,00
3	Fascia fonoassorbente per pozzetto	675004	1 pz	21,00
4	Gancio di rimozione per sifone cattura odore	675009	1 pz	8,00
5	Cover protettiva pozzetto, incl. viti di fissaggio	675016	1 pz	48,00

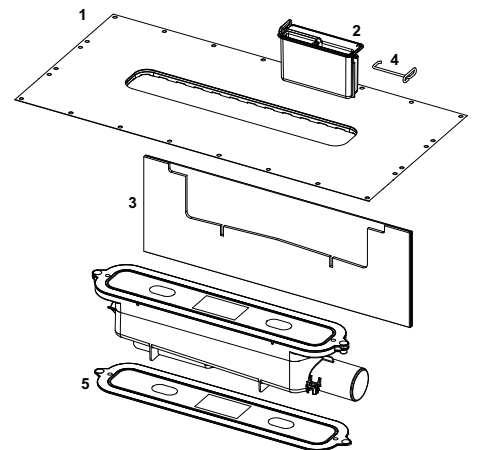





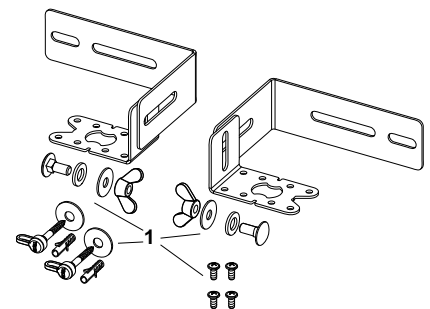



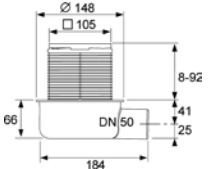

TECEdrainprofile staffa per montaggio a parete e pavimento

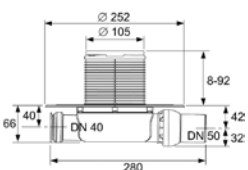
Nr.	Descrizione	Codice	Conf.	€/pz
1	Set ricambi (viti) per staffe di montaggio a parete e pavimento per pozzetti	675017	1 pz	10,00

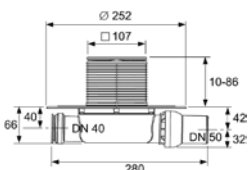

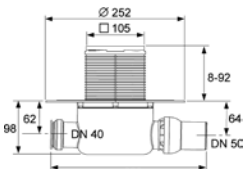

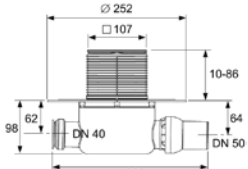

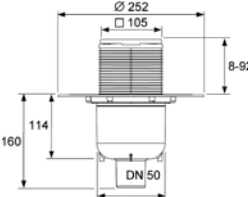
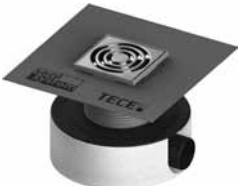
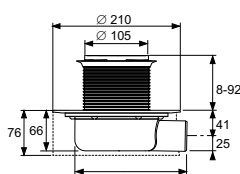



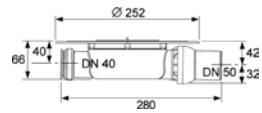

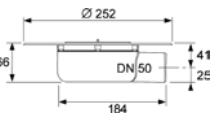

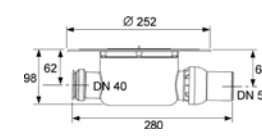

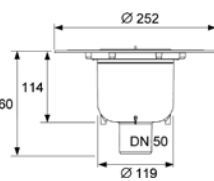
TECEDrainpoint S

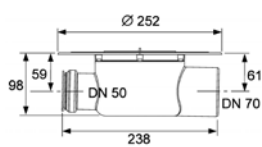
Set di drenaggio

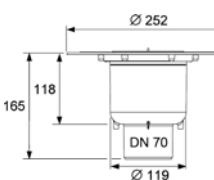
Prodotto	Descrizione	Scarico	Codice	Conf.	€/pz
 	Set orizzontale “ultrapiatto” TECEDrainpoint S 50	Laterale DN 50	3601050	1 pz	45,50
 	Set orizzontale “ultrapiatto” TECEDrainpoint S 110 con flangia universale Seal System	Laterale DN 50	3601100	1 pz	54,50
 	Set orizzontale “ultrapiatto” TECEDrainpoint S 112 con flangia universale Seal System e portagriglia in acciaio inox	Laterale DN 50	3601102	1 pz	66,00
 	Set orizzontale “standard” TECEDrainpoint S 120 con flangia universale Seal System	Laterale DN 50	3601200	1 pz	65,00
 	Set orizzontale “standard” TECEDrainpoint S 122 con flangia universale Seal System e portagriglia in acciaio inox	Laterale DN 50	3601202	1 pz	58,50
 	Set verticale TECEDrainpoint S 130 con flangia universale Seal System	Verticale DN 50	3601300	1 pz	60,00
 	Set orizzontale “ultrapiatto” con manicotto Seal System premontato TECEDrainpoint S 114	Laterale DN 50	3601104	1 pz	119,00

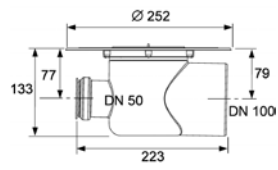
Pozzetti di drenaggio

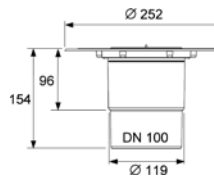



Prodotto	Descrizione	Scarico	Codice	Conf.	€/pz
 	Pozzetto "ultrapiatto" con flangia universale Seal System	Laterale DN 50	3601400	1 pz	36,00
 	Pozzetto terrazzi con flangia universale Seal System	Laterale DN 50	3601401	1 pz	30,00
 	Pozzetto "standard" con flangia universale Seal System	Laterale DN 50	3601500	1 pz	37,00
 	Pozzetto verticale con flangia universale Seal System	Verticale DN 50	3601600	1 pz	33,00
 	Pozzetto orizzontale con flangia universale Seal System	Laterale DN 70	3603500	1 pz	33,00
 	Pozzetto verticale con flangia universale Seal System	Verticale DN 70	3603600	1 pz	62,00
 	Pozzetto orizzontale con flangia universale Seal System	Laterale DN 100	3607500	1 pz	38,50
 	Pozzetto verticale con flangia universale Seal System	Verticale DN 100	3607600	1 pz	32,50

TECEdrainpoint S

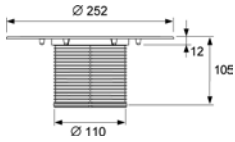

Prolunghe per pozzetti di drenaggio

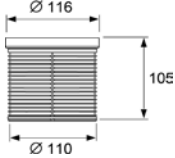
Prodotto	Descrizione	Dimensioni	Codice	Conf.	€/pz
		100 x 100 mm	3660016	1 pz	43,50
		150 x 150 mm	3660011	1 pz	61,00
		100 x 100 mm	3660001	1 pz	27,00
		150 x 150 mm	3660003	1 pz	30,50
		100 x 100 mm	3660002	1 pz	48,50
		150 x 150 mm	3660004	1 pz	54,00
		100 x 100 mm	3660009	1 pz	35,00
		150 x 150 mm	3660010	1 pz	57,00
		100 x 100 mm	3660020	1 pz	79,00
		150 x 150 mm	3660021	1 pz	96,00
		100 x 100 mm	3660007	1 pz	102,00
		150 x 150 mm	3660008	1 pz	151,00

Prolunghe per pozzetti di drenaggio



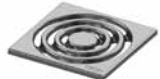
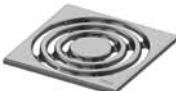
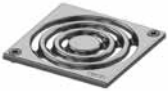
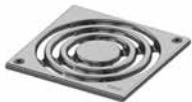

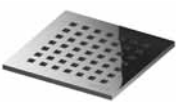
Prodotto	Descrizione	Dimensioni	Codice	Conf.	€/pz
	Elemento di prolunga con flangia universale Seal System		3660005	1 pz	20,00
	Espansione prolunga		3660006	1 pz	12,50
	Portagriglia in plastica, senza griglia	100 x 100 mm	3660018	1 pz	12,00
		150 x 150 mm	3660019	1 pz	14,50

Griglie per pozzetti di drenaggio

Prodotto	Descrizione	Dimensioni	Codice	Conf.	€/pz
	Griglia in acciaio inox	100 x 100 mm	3665002	1 pz	16,50
		150 x 150 mm	3665003	1 pz	22,50
	Griglia in acciaio inox con viti di fissaggio	100 x 100 mm	3665000	1 pz	20,00
		150 x 150 mm	3665001	1 pz	25,00
	Griglia "quadratum" in acciaio inox	100 x 100 mm	3665006	1 pz	92,00
		150 x 150 mm	3665009	1 pz	134,00

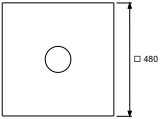
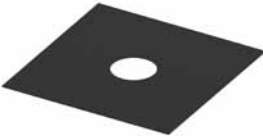
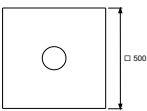
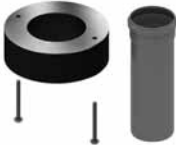
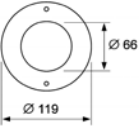
TECEdrainpoint S

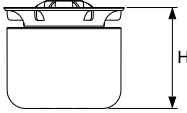
Accessori per pozzetti di drenaggio

Prodotto	Descrizione	Dimensioni	Codice	Conf.	€/pz-m	
		Guaina di tenuta Seal System per impermeabilizzazioni composite	3690004	1 pz	20,00	
	Set controflangia in acciaio inox		3690003	1 pz	38,00	
		Guaina di tenuta in EPDM per impermeabilizzazioni con controflangia	3690006	1 pz	44,00	
		Set antincendio FireStop EI 120 DN 50 per pozzetto "verticale"	3690050	1 pz	157,00	
	Set piedini di montaggio		3690007	1 pz	19,00	
	Setaccio per capelli		3690005	1 pz	9,00	
		Tappo antiodore con membrana	DN 50 ultrapiatto H 50 mm	3695002	1 pz	12,00
			DN 50 standard e verticale e DN 70 H 83 mm	3695005	1 pz	13,00
			DN 100 H 117 mm	3695006	1 pz	12,50
	Tappo antiiodori		3695007	1 pz.	38,00	
	Materassino fonoassorbente Drainbase	1,25m x 1,25m x 6mm	660001	1pz	83,00	
	Materassino fonoassorbente (rotolo) Drainbase	8m x 1,25m x 6mm	660002	8m	66,00/m	

TECEdrainpoint S

Ricambi

TECEdrainpoint S set di drenaggio: 3601050, 3601100, 3601102.

Nr.	Descrizione	Codice	Conf.	€/pz
1	Tappo antiodore ultrapiatto in PP per pozzetti di drenaggio orizzontali DN 50 ultrapiatti, altezza 50 mm	3695000	1 pz	10,00
2	O-ring per prolunga da 110 mm	3695003	1 pz	4,50

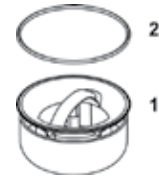

TECEdrainpoint S set di drenaggio: 3601200, 3601202, 3601300.

Nr.	Descrizione	Codice	Conf.	€/pz
1	Tappo antiodore standard in PP per pozzetti di drenaggio verticali e orizzontali DN 50 normali e DN 70, altezza 83 mm	3695001	1 pz	10,00
2	O-ring per prolunga da 110 mm	3695003	1 pz	4,50

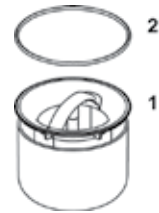

TECEdrainpoint S set di drenaggio: 3601400, 3601401.

Nr.	Descrizione	Codice	Conf.	€/pz
1	Tappo antiodore ultrapiatto in PP per pozzetti di drenaggio orizzontali DN 50 ultrapiatti, altezza 50 mm	3695000	1 pz	10,00



TECEdrainpoint S set di drenaggio: 3601500, 3601600, 3603500, 3603600.

Nr.	Descrizione	Codice	Conf.	€/pz
1	Tappo antiodore standard in PP per pozzetti di drenaggio verticali e orizzontali DN 50 normali e DN 70, altezza 83 mm	3695001	1 pz	10,00



TECEdrainpoint S set di drenaggio: 3607500, 3607600.

Nr.	Descrizione	Codice	Conf.	€/pz
1	Tappo antiodore DN 100, altezza 117 mm	3695004	1 pz	14,50

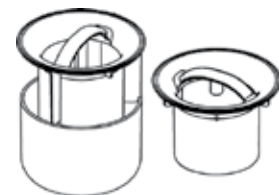

TECEdrainpoint S inserto piastrellabile "Stone" in acciaio inox, 100 mm

Nr.	Descrizione	Codice	Conf.	€/pz
1	Distanziatori in gomma	668016	10 pz	1,50







TECEdrainpoint S portagriglia: 3660011, 3660001, 3660002, 3660009, 3660003, 3660004, 3660010, 3660007, 3660008, 3660005, 3660006, 3660019.

Descrizione	Codice	Conf.	€/pz
O-ring per prolunga da 110 mm	3695003	1 pz	4,50

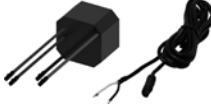

TECE placche WC

TECElux Mini placca WC

Prodotto	Descrizione	Colore	Codice	Conf.	€/pz
  (spessore minimo 15mm intonaco + rivestimento)	Placca elettronica a doppi tasti "touch" L.220 x A.150 x P.8 mm	Cristallo bianco	9240960	1 pz	507,00
		Cristallo nero	9240961	1 pz	507,00
	Trasformatore con cavo di alimentazione		9810012	1 pz	142,00
	Protezione antifurto		9820354	1 pz	14,90
	Telecomando per programmazione funzioni		9240971	1 pz	61,00

TECESquare II metallo placca WC

Prodotto	Descrizione	Colore	Codice	Conf.	€/pz
 <p>(spessore minimo di 30 mm intonaco + rivestimento)</p>	<p>Placca a doppi tasti L.220 x A.150 x P.3 mm</p>	Acciaio spazzolato anti-impronta	9240830	1 pz	406,00
		Acciaio cromato luc.	9240831	1 pz	435,00
		Acciaio bianco luc.	9240832	1 pz	406,00
		Acciaio bianco opaco	9240834	1 pz	435,80
		Acciaio nero opaco	9240833	1 pz	435,80
		Acciaio eff. ruggine	9240845	1 pz	787,00

TECESquare II metallo placca WC con finitura in PVD colorato

Prodotto	Descrizione	Colore	Finitura	Codice	Conf.	€/pz
 <p>(spessore minimo di 30 mm intonaco + rivestimento)</p>	<p>Placca a doppi tasti finitura PVD L.220 x A.150 x P.3 mm</p>	Black Chrome	Spazzolato anti-impronta	9240846	1 pz	607,00
		Gold Optic	Spazzolato anti-impronta	9240847	1 pz	543,00
			Lucido	9240839	1 pz	463,00
		Red Gold	Spazzolato anti-impronta	9240848	1 pz	562,00
		Nichel	Spazzolato anti-impronta	9240843	1 pz	561,00

TECE placche WC

TECESquare cristallo placca WC

Prodotto	Descrizione	Colore - Tasti	Codice	Conf.	€/pz
	Placca a doppi tasti L.220 x A.150 x P.11 mm	Bianco - Bianchi	9240800	1 pz	268,00
		Bianco - Acc. spazz.	9240801	1 pz	341,00
		Bianco - Cromo lucid.	9240802	1 pz	272,00
		Nero - Acc. spazz.	9240806	1 pz	340,00
		Nero - Cromo lucid.	9240807	1 pz	269,00
		Nero - Neri	9240809	1 pz	269,00



TECESquare cristallo placca WC

Prodotto	Descrizione	Colore	Codice	Conf.	€/pz
 <p style="text-align: center;">  (spessore minimo di 30 mm intonaco + rivestimento) </p>	Placca a doppi tasti L.220 x A.150 x P.7 mm	Cristallo bianco satinato	9240824	1 pz	322,00
		Cristallo nero satinato	9240825	1 pz	322,00
		Cristallo grigio satinato	9240826	1 pz	322,00
		Cristallo beige eff. sabbia satinato	9240827	1 pz	322,00

TECEvelvet placca WC

Prodotto	Descrizione	Colore	Codice	Conf.	€/pz
 <p style="text-align: center;">  (spessore minimo di 23 mm intonaco + rivestimento) </p>	Placca a doppi tasti L.220 x A.150 x P.5 mm In FENIX® by Arpa Industriale	Bianco Kos	9240735	1 pz	336,00
		Nero Ingo	9240732	1 pz	336,00
		Castoro Ottawa	9240730	1 pz	336,00
		Beige Arizona	9240733	1 pz	336,00
		Grigio Londra	9240731	1 pz	336,00
		Grigio Efeso	9240734	1 pz	336,00

TECEloop personalizzabile placca WC

Prodotto	Descrizione	Colore	Codice	Conf.	€/pz
	Pulsantiera a doppi tasti	Bianchi	9240663	1 pz	54,00
		Bianchi Antibat.	9240664	1 pz	79,00
		Satinati	9240665	1 pz	97,00
		Cromati	9240666	1 pz	103,00
		Neri	9240667	1 pz	89,00
		Oro	9240668	1 pz	416,00
		Acciaio satinato	9240669	1 pz	160,00
		Bianco opaco	9240618	1 pz	94,00
		Nero opaco	9240619	1 pz	94,00
			Cover L.220 x A.150 x P.11 mm	Bianco	9240671
Nero Alape e Emco	9240674			1 pz	184,00
Marrone caffè	9240678			1 pz	184,00
Rosso rubino Alape	9240679			1 pz	184,00
Blu notte	9240615			1pz	184,00
Titanio	9240616			1pz	184,00
Beige chiaro	9240617			1pz	184,00
Ardesia	9240675*			1 pz	422,00
Legno di rovere	9240612*			1pz	422,00
Marmo bianco	9240613*			1pz	422,00
Cemento chiaro	9240614*	1pz	422,00		

* Prodotto naturale, può differire dai campioni espositivi

TECEloop - Supporto cover per placca WC, piastrellabile **NEW**

Prodotto	Descrizione	Colore	Codice	Conf.	€/pz
	Supporto cover per placca WC piastrellabile L.216 x A.145 x P. 6 mm	Nero	9240631	1 pz NEW	25,50

TECEloop cristallo placca WC

Prodotto	Descrizione	Colore - Tasti	Codice	Conf.	€/pz
	Placca a doppi tasti L.220 x A.150 x P.11 mm	Bianco - Bianchi	9240650	1 pz	199,00
		Bianco - Satinati	9240659	1 pz	204,00
		Bianco - Cromati	9240660	1 pz	218,00
		Nero - Bianchi	9240654	1 pz	225,00
		Nero - Satinati	9240655	1 pz	236,00
		Nero - Cromati	9240656	1 pz	236,00
		Nero - Neri	9240657	1 pz	271,00

TECE placche WC

TECEloop plastica placca WC

Prodotto	Descrizione	Colore	Codice	Conf.	€/pz
 <p>Placca a doppi tasti L.220 x A.150 x P.5 mm</p> <p> (spessore minimo di 23mm intonaco+rivestimento)</p>		Bianco	9240920	1 pz	63,00
		Cromato lucido	9240921	1 pz	122,00
		Cromato satinato	9240922	1 pz	98,00
		Nero	9240924	1 pz	122,00
		Nero opaco	9240925	1 pz	130,00
		Bianco opaco	9240926	1 pz	130,00
		Bianco - cromo lucidi	9240927	1 pz	109,00
		Nichel metallizzato	9240935	1 pz	108,00
		Ottone metallizzato	9240936	1 pz	108,00
		Bronzo metallizzato	9240937	1 pz	108,00
		Grafite metallizzata	9240938	1 pz	108,00

TECESolid placca WC elettronica senza contatto

Prodotto	Descrizione	Colore	Alimentazione	Codice	Conf.	€/pz
 <p>Placca elettronica senza contatto L.220 x A.150 x P.6 mm</p>	Cromato lucido		Batteria 6 V	9240461	1 pz	977,00
			Rete 12 V	9240451	1 pz	817,00
	Bianco lucido		Batteria 6 V	9240462	1 pz	977,00
			Rete 12 V	9240452	1 pz	817,00
	Bianco opaco		Batteria 6 V	9240463	1 pz	977,00
			Rete 12 V	9240453	1 pz	817,00
	Acciaio spazzolato anti-impronta		Batteria 6 V	9240464	1 pz	977,00
			Rete 12 V	9240454	1 pz	817,00
	Nero opaco		Batteria 6 V	9240465	1 pz	977,00
			Rete 12 V	9240455	1 pz	817,00
	Dispositivo antivandalo			9240443	1 pz	36,00
	Trasformatore con cavo di alimentazione			9810012	1 pz	142,00

TECESolid acciaio placca WC

Prodotto	Descrizione	Colore	Codice	Conf.	€/pz
 <p>(spessore minimo di 26 mm intonaco + rivestimento)</p>	<p>Placca a doppi tasti L.220 x A.150 x P.6 mm</p>	Bianco lucido	9240432	1 pz	227,00
		Bianco opaco	9240433	1 pz	227,00
		Acciaio spazzolato	9240430	1 pz	201,00
		Acciaio spazzolato anti-impronta	9240434	1 pz	227,00
		Cromato lucido	9240431	1 pz	227,00
		Nero opaco	9240416	1 pz	227,00
		NEW Nichel spazzolato	9240446	1 pz	su richiesta
		NEW Grafite spazzolato	9240447	1 pz	su richiesta
		NEW Bronzo spazzolato	9240444	1 pz	su richiesta
		NEW Ottone spazzolato	9240445	1 pz	su richiesta

TECESolid acciaio placca WC - strutturata

Prodotto	Descrizione	Colore	Codice	Conf.	€/pz
 <p>(spessore minimo di 26 mm intonaco + rivestimento)</p>	<p>Placca a doppi tasti L.220 x A.150 x P.6 mm</p>	Nichel spazzolato strutt. lineare	9240437	1 pz	259,00
		Grafite spazzolato strutt. lineare	9240438	1 pz	259,00
		Bronzo spazzolato strutt. a diamante	9240435	1 pz	242,00
		Ottone spazzolato strutt. a diamante	9240436	1 pz	242,00



Viti a scomparsa

9240442

1 pz

32,00



Cornice distanziatrice

Bianco

9240440

1 pz

25,00

Grigio

9240441

1 pz





26,00

TECE placche WC



TECEplanus acciaio placca WC

Prodotto	Descrizione	Colore	Codice	Conf.	€/pz
	Placca a doppi tasti L.214 x A.144 x P.15 mm	Acciaio spazzolato	9240320	1 pz E.S.	119,00
		Cromato	9240321	1 pz E.S.	145,00
		Bianco satinato	9240322	1 pz E.S.	119,00
		Bianco lucido	9240324	1 pz E.S.	119,00
		Rame anticato	9240365	1 pz E.S.	782,00
		Ottone anticato	9240366	1 pz E.S.	782,00
	Placca a singolo tasto L.214 x A.144 x P.15 mm	Acciaio spazzolato	9240310	1 pz E.S.	118,00
		Cromato	9240311	1 pz E.S.	128,00
		Bianco satinato	9240312	1 pz E.S.	119,00
		Bianco lucido	9240314	1 pz E.S.	119,00

TECEplanus comandi WC (solo per cassette da 13 cm)



Prodotto	Descrizione	Alimentazione	Codice	Conf.	€/pz
	Comando wireless per modulo WC disabili TECE Geronto	Batteria 6V	9240354	1 pz	1.134,00
	Comando wireless per modulo WC disabili TECE Geronto	Rete 230/12V	9240355	1 pz	1.134,00
	Comando a distanza per modulo WC disabili TECE Geronto	Batteria 6V	9240356	1 pz	486,00
	Comando a distanza per modulo WC disabili TECE Geronto	Rete 230/12V	9240357	1 pz	584,00

TECEplanus accessori





Prodotto	Descrizione	Codice	Conf.	€/pz
	Trasformatore di rete 230/12V per IR	9810003	1 pz	127,00
	Cavo di alimentazione 12V	9810004	1 pz	61,00
	Pulsante a distanza	9240360	1 pz	841,00

TECE placche WC

TECEnow plastica placca WC

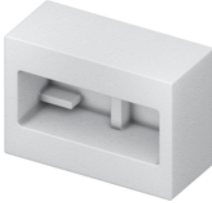

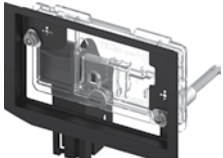

Prodotto	Descrizione	Colore	Codice	Conf.	€/pz
 <p>Placca a doppi tasti L.220 x A.150 x P.5 mm</p> <p> (spessore minimo 23 mm intonaco+rivestimento)</p>	Bianco lucido	9240400	1 pz	51,00	
	Bianco Antibatterico	9240405	1 pz	62,00	
	Bianco opaco	9240417	1 pz	115,00	
	Cromato	9240401	1 pz	82,00	
	Satinato	9240402	1 pz	77,00	
	Nero	9240403	1 pz	89,00	
	Nero opaco	9240407	1 pz	115,00	
	Nichel metallizzato	9240418	1 pz	94,00	
	Ottone metallizzato	9240419	1 pz	94,00	
	Bronzo metallizzato	9240422	1 pz	94,00	
	Grafite metallizzato	9240423	1 pz	94,00	
	 <p>Cornice distanziatrice L.220 x A.150 x P.5 mm</p>	Bianco	9240410	1 pz	17,60
Cromato		9240411	1 pz	31,40	
Satinato		9240412	1 pz	22,90	
Nero		9240415	1 pz	27,80	

Accessori placche WC





Prodotto	Descrizione	Colore	Codice	Conf.	€/pz
	Telaio per il montaggio a filo parete	Bianco	9240646	1 pz	75,00
		Nero	9240647	1 pz	75,00
		Cromato	9240649	1 pz	85,00
		Oro	9240648	1 pz	619,00
		Metallo	9240644	1 pz	226,00
	Guscio di protezione grande per installazione a filo parete		9030029	1 pz	18,40
	Cornice riparatrice in metallo per placche a filo parete	Lucido	9240645	1 pz	330,00
		Satinato	9240643	1 pz	330,00
	Kit per l'inserimento di pastiglie igienizzanti <small>(solo per cassette da 13 cm)</small>		9240950	1 pz	91,00
	Kit per pastiglie igienizzanti <small>(TECElux Mini, TECEsquare metallo, TECEvelvet, TECEloop e TECEnow)</small>		9240951	1 pz	NEW 78,00
	Kit per pastiglie igienizzanti <small>(TECEsquare II metallo, TECEsquare II cristallo e TECEsolid)</small>		9240952	1 pz	NEW 78,00

TECE placche WC

Accessori placche WC

Prodotto	Descrizione	Colore	Codice	Conf.	€/pz
	Set prolunga per placche WC		9820030	1 pz	40,00
	Set prolunga per telaio di montaggio a filo parete		9820181	1 pz	48,00
	Materiale di montaggio e aste di azionamento per montaggio placca di comando (2003-2020)		9820692	1 pz NEW	18,00
	Sede valvola con riduzione pressione flusso di scarico regolabile		9820670	1 pz NEW	21,00

TECEflushpoint - Pulsante Pneumatico

Prodotto	Descrizione	Colore	Codice	Conf.	€/pz
	Comando pneumatico per cassetta TECE Uni		9240976	1 pz	59,00
	Comando pneumatico per cassetta TECE Octa		9240977	1 pz	56,00
	Comando pneumatico a doppio tasto (cover quadrata)	Bianco	9240978	1 pz	34,00
		Cromato	9240979	1 pz	48,00
		Satinato	9240980	1 pz	44,00
	Comando pneumatico a doppio tasto (cover rotonda)	Bianco	9240981	1 pz	28,00
		Cromato	9240982	1 pz	62,00
		Satinato	9240983	1 pz	48,00
	Comando pneumatico a singolo tasto (cover quadrata)	Bianco	9240984	1 pz	25,00

TECEflushpoint - Pulsante Pneumatico

Prodotto	Descrizione	Colore	Codice	Conf.	€/pz
	Placca di copertura	Acciaio inox spazzolato	9240999	1 pz.	127,00

TECE placche WC

Ricambi

TECElux Mini placca di azionamento

Nr.	Descrizione	Codice	Conf.	€/pz
1	Copertura in cristallo bianco Copertura in cristallo nero	9820369 9820370	1 pz 1 pz	266,00 255,00
2	Telaio di supporto	9820397	1 pz	18,35
3	Motore azionamento Motore azionamento per cassetta TECE (profondità di installazione 13 e 8 cm)	9820284 9820493	1 pz 1 pz	258,00 429,00
4	Maniglie a ventosa	9820180	1 pz	15,20
5	Viti di fissaggio (2003-2020)	9820263	1 pz	1,25
6	Chiave di smontaggio e programmazione	9820390	1 pz	22,00

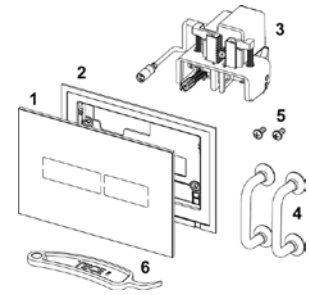

Trasformatore per elettronica WC

Nr.	Descrizione	Codice	Conf.	€/pz
1	Cavo di collegamento (5 m)	NEW 9820352	1 pz	52,00

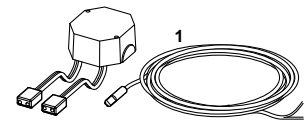

Telaio per il montaggio delle placche WC a filo parete

Nr.	Descrizione	Codice	Conf.	€/pz
1	Cornice di protezione per telaio WC per montaggio a filo	9820196	1 pz	3,35
2	Maniglie a ventosa	9820180	1 pz	15,20

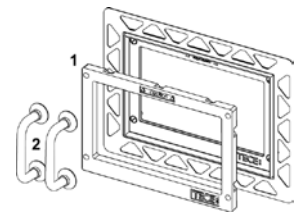

TECESquare Il metallo con finitura in PVD placca WC

Nr.	Descrizione	Codice	Conf.	€/pz
1	Viti di fissaggio (2003-2020)	9820263	1 pz	1,25
2	Aste di azionamento	9820022	1 pz	5,00
3	Maniglie a ventosa	9820180	1 pz	15,20
4	Cornice di sostegno	9820347	1 pz	26,00
5	Chiave di smontaggio e programmazione	9820390	1 pz	22,00
6	Aste di azionamento Easy Fit	9820498	1 pz	11,25
7	Viti di fissaggio Easy Fit	9820497	1 pz	7,60

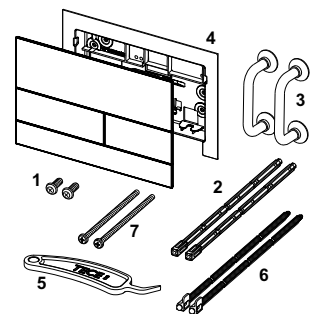

TECE placche WC

Ricambi

TECEsquare Metallo placca WC

Nr.	Descrizione	Codice	Conf.	€/pz
1	Molle azionamento tasti (set 2 pz)	9820253	1 pz	2,60
2	Perno di sicurezza	9820249	1 pz	4,80
3	Viti di fissaggio (2003-2020)	9820263	1 pz	1,25
4	Aste di azionamento	9820022	1 pz	5,00
5	Maniglie a ventosa	9820180	1 pz	15,20
6	Telaio di fissaggio	9820328	1 pz	15,75
7	TECEsquare in metallo, acciaio inox	9820391	1 pz	313,00
	TECEsquare in metallo, cromato lucido	9820392	1 pz	492,00
	TECEsquare in metallo, bianco	9820393	1 pz	368,00
8	Aste di azionamento Easy Fit	9820498	1pz	11,25
9	Viti di fissaggio Easy Fit	9820497	1pz	7,60

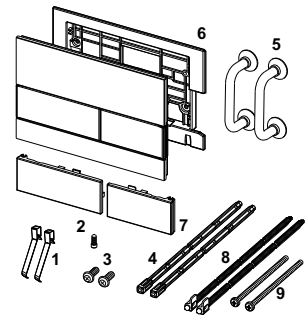

TECEsquare cristallo placca WC

Nr.	Descrizione	Codice	Conf.	€/pz
1	Molle azionamento tasti (set 2 pz)	9820253	1 pz	2,60
2	Perno di sicurezza	9820249	1 pz	4,80
3	Viti di fissaggio (2003-2020)	9820263	1 pz	1,25
4	Aste di azionamento	9820022	1 pz	5,00
5	Maniglie a ventosa	9820180	1 pz	15,20
6	Telaio di fissaggio	9820328	1 pz	15,75
7	Pulsanti di scarico bianchi	9820557	1 pz	25,00
	Pulsanti di scarico acciaio spazzolato	9820559	1 pz	62,00
	Pulsanti di scarico cromato lucido	9820558	1 pz	43,00
	Pulsanti di scarico neri	9820560	1 pz	25,00
8	Aste di azionamento Easy Fit	9820498	1pz	11,25
9	Viti di fissaggio Easy Fit	9820497	1pz	7,60

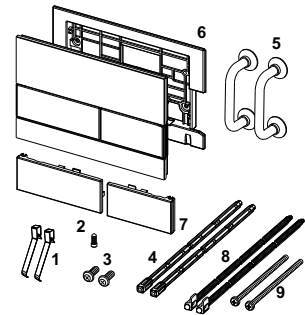

TECEvelvet placca WC

Nr.	Descrizione	Codice	Conf.	€/pz
1	Viti di fissaggio (2003-2020)	9820263	1 pz	1,25
2	Aste di azionamento	9820022	1 pz	5,00
3	Aste di azionamento Easy Fit	9820498	1 pz	11,25
4	Viti di fissaggio Easy Fit	9820497	1 pz	7,60
5	Cornice di sostegno	9820346	1 pz	10,85

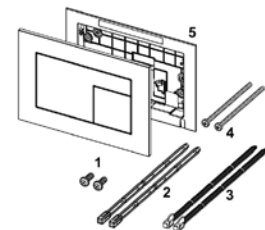

TECEloop cristallo placca WC

Nr.	Descrizione	Codice	Conf.	€/pz
1	Maniglie a ventosa	9820180	1 pz	15,20
2	Viti di fissaggio (2003-2020)	9820263	1 pz	1,25
3	Aste di azionamento	9820022	1 pz	5,00
4	Aste di azionamento Easy Fit	9820498	1 pz	11,25
5	Viti di fissaggio Easy Fit	9820497	1 pz	7,60

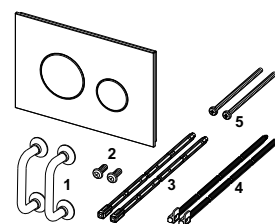

TECE placche WC

Ricambi

TECEloop plastica placca WC

Nr.	Descrizione	Codice	Conf.	€/pz
1	Viti di fissaggio (2003-2020)	9820263	1 pz	1,25
2	Aste di azionamento	9820022	1 pz	5,00
3	Aste di azionamento Easy Fit	9820498	1 pz	11,25
4	Viti di fissaggio Easy Fit	9820497	1 pz	7,60
5	Cornice di sostegno	9820346	1 pz	10,85

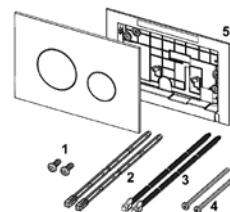

TECESolid placca WC

Nr.	Descrizione	Codice	Conf.	€/pz
1	Telaio di fissaggio	9820426	1 pz	34,00
2	Viti di fissaggio (2003-2020)	9820263	1 pz	1,25
3	Aste di azionamento	9820022	1 pz	5,00
4	Aste di azionamento Easy Fit	9820498	1 pz	11,25
5	Viti di fissaggio Easy Fit	9820497	1 pz	7,60

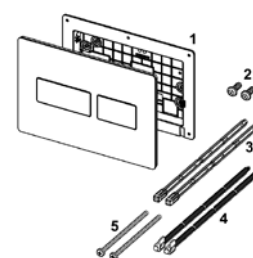

TECESolid placca WC elettronica senza contatto, batteria 6 V

Nr.	Descrizione	Codice	Conf.	€/pz
1	Cover acciaio cromato lucido	9820479	1 pz	681,00
	Cover acciaio bianco lucido	9820480	1 pz	681,00
	Cover acciaio bianco opaco	9820481	1 pz	681,00
	Cover acciaio spazzolato anti-impronta	9820478	1 pz	706,00
2	Telaio di fissaggio	9820426	1 pz	34,00
3	Motore azionamento	9820284	1 pz	258,00
	Motore azionamento per cassetta TECE (profondità di installazione 13 e 8 cm)	9820493	1 pz	429,00
4	Maniglie a ventosa	9820180	1 pz	15,20
5	Viti di fissaggio (2003-2020)	9820263	1 pz	1,25
6	Chiave di smontaggio e programmazione	9820390	1 pz	22,00

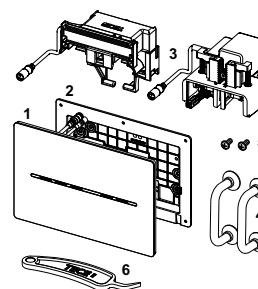

TECESolid placca WC elettronica senza contatto, rete 12 V

Nr.	Descrizione	Codice	Conf.	€/pz
1	Cover acciaio cromato lucido	9820475	1 pz	580,00
	Cover acciaio bianco lucido	9820476	1 pz	580,00
	Cover acciaio bianco opaco	9820477	1 pz	580,00
	Cover acciaio spazzolato anti-impronta	9820474	1 pz	605,00
2	Telaio di fissaggio	9820426	1 pz	34,00
3	Motore azionamento	9820284	1 pz	258,00
	Motore azionamento per cassetta TECE (profondità di installazione 13 e 8 cm)	9820493	1 pz	429,00
4	Maniglie a ventosa	9820180	1 pz	15,20
5	Viti di fissaggio (2003-2020)	9820263	1 pz	1,25
6	Chiave di smontaggio e programmazione	9820390	1 pz	22,00

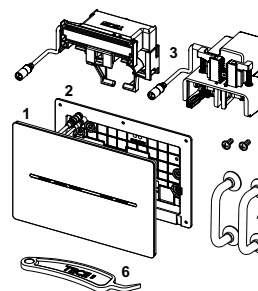

TECE placche WC

Ricambi

TECEplanus placca WC

Nr.	Descrizione	Codice	Conf.	€/pz
1	Molle azionamento tasti (set 2 pz)	9820020	1 pz	3,00
2	Gomma di bloccaggio	9820021	1 pz	2,00
3	Guarnizione in gomma (set 2 pz)	9820024	1 pz	1,15
4	Aste di azionamento	9820022	1 pz	5,00
5	Viti di fissaggio	9820263	1 pz	1,25
6	Telaio di fissaggio	9820327	1 pz	7,00
7	Aste di azionamento Easy Fit	9820498	1 pz	11,25
8	Viti di fissaggio Easy Fit	9820497	1 pz	7,60

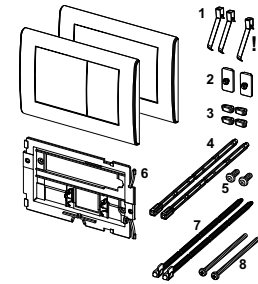

TECEplanus comando wireless per modulo WC disabili, alimentazione a batteria 6 V

Valido da: **Settembre 2019**

Nr.	Descrizione	Codice	Conf.	€/pz
1	Elettronica radio a batteria e da rete (da 09/2019)	9820459	1 pz	357,00
2	Motore azionamento	9820284	1 pz	258,00
	Motore azionamento per cassetta TECE (profondità di installazione 13 e 8 cm)	9820493	1 pz	429,20
3	Alloggiamento batteria, lungo	9820202	1 pz	187,00

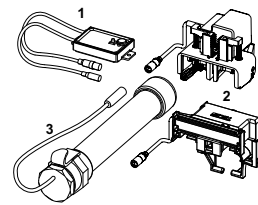

Valido fino: **Agosto 2019**

Nr.	Descrizione	Codice	Conf.	€/pz
1	Motore con protezione anti-schizzi	9820140	1 pz	225,00
2	Elettronica radio 6 V (fino 08/2019)	9820203	1 pz	661,00
3	Alloggiamento batteria, lungo	9820202	1 pz	187,00

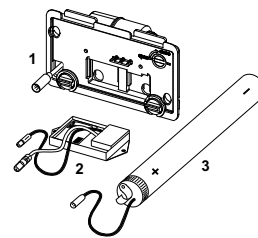

TECEplanus comando wireless per modulo WC disabili, alimentazione da rete 230/12V

Valido da: **Settembre 2019**

Nr.	Descrizione	Codice	Conf.	€/pz
1	Elettronica radio a batteria e da rete (da 09/2019)	9820459	1 pz	357,00
2	Motore azionamento	9820284	1 pz	258,00
	Motore azionamento per cassetta TECE (profondità di installazione 13 e 8 cm)	9820493	1 pz	429,00
3	Adattatore per allacciamento alla rete	9820094	1 pz	17,60

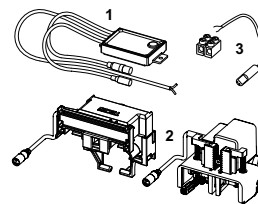

Valido fino: **Agosto 2019**

Nr.	Descrizione	Codice	Conf.	€/pz
1	Motore con protezione anti-spruzzo	9820140	1 pz	225,00
2	Elettronica radio 12V (fino 08/2019)	9820204	1 pz	764,00
3	Adattatore per allacciamento alla rete	9820094	1 pz	17,60

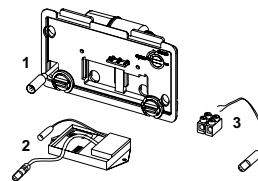

TECE placche WC

Ricambi

TECEplanus comando a distanza per modulo WC, per pulsante elettrico via cavo, batteria da 6V

Valido da: **Gennaio 2020**

Nr.	Descrizione	Codice	Conf.	€/pz
1	Elettronica a batteria da rete (da 01/2020), cablata	9820460	1 pz	202,00
2	Motore azionamento	9820284	1 pz	258,00
	Motore azionamento per cassetta TECE (profondità di installazione 13 e 8 cm)	9820493	1 pz	429,00
3	Alloggiamento batteria, lungo	9820202	1 pz	187,00

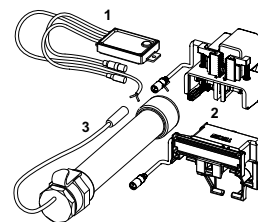

Valido fino: **Dicembre 2019**

Nr.	Descrizione	Codice	Conf.	€/pz
1	Motore con protezione anti-spruzzo	9820140	1 pz	225,00
2	Elettronica 6V, via cavo	9820205	1 pz	315,00
3	Batteria da 6V 2CR5	9820092	1 pz	23,00
4	Alloggiamento batteria	9820195	1 pz	29,00

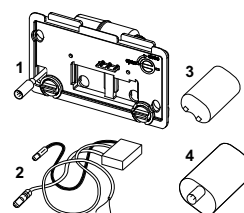

TECEplanus comando a distanza per modulo WC, per pulsante elettrico via cavo, rete 12V

Valido da: **Gennaio 2020**

Nr.	Descrizione	Codice	Conf.	€/pz
1	Elettronica a batteria da rete (da 01/2020), cablata	9820460	1 pz	202,00
2	Motore azionamento	9820284	1 pz	258,00
	Motore azionamento per cassetta TECE (profondità di installazione 13 e 8 cm)	9820493	1 pz	429,00
3	Adattatore per allacciamento alla rete	9820094	1 pz	17,60

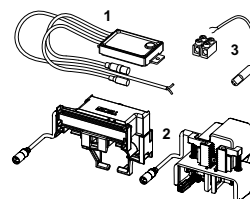

Valido fino: **Dicembre 2019**

Nr.	Descrizione	Codice	Conf.	€/pz
1	Motore con protezione anti-spruzzo	9820140	1 pz	225,00
2	Elettronica 12V, via cavo	9820206	1 pz	220,00
3	Adattatore per allacciamento alla rete	9820094	1 pz	17,60

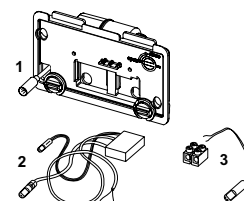

TECEnow placca WC

Nr.	Descrizione	Codice	Conf.	€/pz
1	Viti di fissaggio (2003-2020)	9820263	1 pz	1,25
2	Aste di azionamento	9820022	1 pz	5,00
3	Maniglie a ventosa	9820180	1 pz	15,20
4	Cornice di sostegno	9820346	1 pz	10,85
5	Aste di azionamento Easy Fit	9820498	1 pz	11,25
6	Viti di fissaggio Easy Fit	9820497	1 pz	7,60

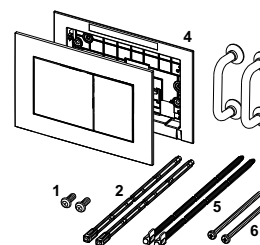

TECE placche WC

Ricambi

Kit per l'inserimento di pastiglie igienizzanti

Nr.	Descrizione	Codice	Conf.	€/pz
1	Viti di bloccaggio piastra di protezione	9820191	1 pz	16,55
2	Viti di fissaggio (2003-2020)	9820263	1 pz	1,25
3	Guide per scorrimento slitta	9820349	1 pz	13,85

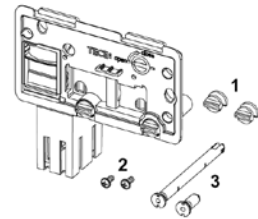

Rilascio remoto pneumatico per cassette con valvola di scarico A2, set guscio

Azionamento remoto del comando pneumatico per cassetta TECE con valvola di scarico A5, set guscio

Nr.	Descrizione	Codice	Conf.	€/pz
1	Incasso a parete per costruzioni a secco e in muratura	NEW 9820614	1 pz	15,00
2	Tubo flessibile pneumatico	NEW 9820615	1 pz	25,00

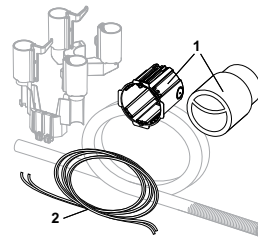

Kit II per pastiglie igienizzanti (TECElux Mini, TECESquare metallo, TECEventet, TECEloop e TECEnow)

Nr.	Descrizione	Codice	Conf.	€/pz
1	Supporto per guida di scorrimento placca WC (tipo II)	NEW 9820688	1 pz	14,00

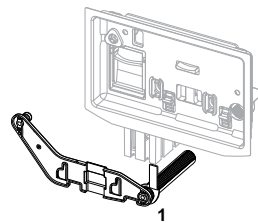

Kit II per pastiglie igienizzanti (TECESquare II metallo, TECESquare II cristallo e TECESolid)

Nr.	Descrizione	Codice	Conf.	€/pz
1	Supporto per guida di scorrimento placca WC (tipo II)	NEW 9820693	1 pz	14,00

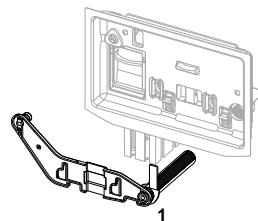

TECE placche orinatoio

TECEfilo placca orinatoio (per valvola orinatoio U2)

Prodotto	Descrizione	Colore	Codice	Conf.	€/pz
	Placca elettronica per orinatoio in acciaio inox	Acciaio satinato	9242068	1 pz	372,00
	Placca elettronica per orinatoio in cristallo	Bianco	9242064	1 pz	340,00
		Nero	9242065	1 pz	412,00
	Placca elettronica per orinatoio in plastica	Bianco	9242066	1 pz	241,00
		Cromato	9242067	1 pz	261,00

TECEfilo-Solid placca orinatoio (per valvola orinatoio U2)

Prodotto	Descrizione	Colore	Codice	Conf.	€/pz
	Placca elettronica per orinatoio in acciaio inox	Bianco lucido	9242072	1 pz	320,00
		Bianco opaco	9242073	1 pz	320,00
		Acciaio spazzolato	9242074	1 pz	311,00
		Acciaio spazzolato anti-impronta	9242075	1 pz	320,00
		Cromato lucido	9242076	1 pz	320,00
		Nero opaco	9242077	1 pz	298,00

TECE placche orinatoio

TECEfilo-Velvet placca orinatoio (per valvola orinatoio U2)

Prodotto	Descrizione	Colore	Codice	Conf.	€/pz
	Placca elettronica per orinatoio In FENIX® by Arpa Industriale	Bianco Kos	9242081	1 pz	522,00
		Nero Ingo	9242082	1 pz	522,00
		Castoro Ottawa	9242083	1 pz	522,00
		Beige Arizona	9242084	1 pz	522,00
		Grigio Londra	9242085	1 pz	522,00
		Grigio Efeso	9242086	1 pz	522,00

TECEfilo - Unità valvola (rete 230/12 V o batteria 7,2 V)

Prodotto	Descrizione	Alimentazione	Codice	Conf.	€/pz
	Unità valvola	Rete 230/12 V	9242092	1 pz	152,00
		Batteria 7,2V	9242091	1 pz	333,00

41

TECESquare metallo placca orinatoio (per valvola orinatoio U1)

Prodotto	Colore	Codice	Conf.	€/pz
	Acciaio satinato	9242810	1 pz	391,00
	Acciaio cromato	9242811	1 pz	480,00
	Acciaio bianco	9242812	1 pz	391,00
	Acciaio nero opaco	9242813	1 pz	438,00
	Acciaio bianco opaco	9242814	1 pz	438,00

TECE placche orinatoio

TECESquare cristallo placca orinatoio (per valvola orinatoio U1)

Prodotto	Colore - Tasti	Codice	Conf.	€/pz
	Bianco - Bianco lucido	9242800	1 pz	318,00
	Bianco - Acciaio spazz.	9242801	1 pz	374,00
	Bianco - Cromato lucido	9242802	1 pz	318,00
	Nero - Acciaio spazz.	9242806	1 pz	353,00
	Nero - Cromato lucido	9242807	1 pz	312,00
	Nero lucido - Nero lucido	9242809	1 pz	309,00

TECEloop cristallo placca orinatoio (per valvola orinatoio U1)



Prodotto	Colore - Tasti	Codice	Conf.	€/pz
	Bianco - Bianco lucido	9242650	1 pz	296,00
	Bianco lucido - Cromo satinato	9242659	1 pz	313,00
	Bianco lucido - Cromo lucido	9242660	1 pz	299,00
	Bianco lucido - Acciaio spazz.	9242661	1 pz	334,00
	Nero lucido - Bianco lucido	9242654	1 pz	244,00
	Nero lucido - Cromo satinato	9242655	1 pz	298,00
	Nero lucido - Cromo lucido	9242656	1 pz	296,00
	Nero lucido - Acciaio spazzolato	9242663	1 pz	258,00
	Nero lucido - Nero lucido	9242657	1 pz	323,00

TECEloop plastica placca orinatoio (per valvola orinatoio U1)

Prodotto	Colore	Codice	Conf.	€/pz
	Bianco	9242600	1 pz	174,00
	Satinato	9242625	1 pz	189,00
	Cromato	9242626	1 pz	200,00
	Bianco - Cromato	9242627	1 pz	176,00

TECE placche orinatoio



TECESolid acciaio placca orinatoio (per valvola orinatoio U1)

Prodotto	Colore	Codice	Conf.	€/pz
	Bianco lucido	9242432	1 pz	270,00
	Bianco opaco	9242433	1 pz	270,00
	Acciaio spazzolato	9242430	1 pz	225,00
	Acciaio spazzolato anti-impronta	9242434	1 pz	270,00
	Cromato lucido	9242431	1 pz	235,00
	Nero opaco	9242435	1 pz	270,00
	Viti a scomparsa	9240442	1 pz	32,00

TECEplanus acciaio placca orinatoio (per valvola orinatoio U1)

Prodotto	Colore	Codice	Conf.		€/pz
	Acciaio spazzolato	9242310	1 pz	E.S.	193,00
	Cromato lucido	9242311	1 pz	E.S.	193,00
	Bianco satinato	9242312	1 pz	E.S.	206,00
	Bianco lucido	9242314	1 pz	E.S.	239,00

TECEplanus acciaio placca orinatoio con sensore IR (per valvola orinatoio U1)

Prodotto	Descrizione	Colore	Alimentazione	Codice	Conf.	€/pz
	Placca elettronica per orinatoio	Acciaio spazzolato	Batteria 6V	9242350	1 pz	693,00
			Rete 230/12V	9242352	1 pz	693,00
		Cromato	Batteria 6V	9242351	1 pz	693,00
			Rete 230/12V	9242353	1 pz	693,00
		Bianco satinato	Batteria 6V	9242354	1 pz	789,00
			Rete 230/12V	9242355	1 pz	789,00
		Bianco lucido	Batteria 6V	9242356	1 pz	789,00
			Rete 230/12V	9242357	1 pz	789,00
	Trasformatore di rete 230/12V per IR			9810003	1 pz	127,00
	Cavo di alimentazione 12V			9810004	1 pz	61,00

TECE placche orinatoio

TECEnow plastica placca orinatoio (per valvola orinatoio U1)

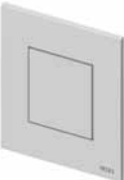
Prodotto	Colore	Codice	Conf.	€/pz
	Bianco	9242400	1 pz	124,00
	Bianco Antibatterico	9242405	1 pz	133,00
	Cromato	9242401	1 pz	133,00
	Satinato	9242402	1 pz	133,00
	Nero lucido	9242403	1 pz	137,00
	Nero opaco	9242406	1 pz	145,00
	Bianco opaco	9242407	1 pz	156,00

Accessori placche orinatoio

Prodotto	Descrizione	Colore	Codice	Conf.	€/pz
	Telaio per il montaggio a filo parete della TECEfilo	Cromato lucido	9242040	1 pz	100,00
		Bianco	9242041	1 pz	62,00
		Nero	9242042	1 pz	62,00
	Telaio per il montaggio a filo parete	Bianco	9242646	1 pz	84,00
		Nero	9242647	1 pz	84,00
		Cromato lucido	9242649	1 pz	119,00
		Oro	9242648	1 pz	529,00
	Set prolunga per placche orinatoio		9820095	1 pz	22,00

TECE placche orinatoio

Ricambi

TECEfilo - Unità valvola batteria 7,2 V

Nr.	Descrizione	Codice	Conf.	€/pz
1	Supporto batteria	9820546	1 pz	47,00
2	Batterie (2 x R6 - AA (3,6 V))	9820545	1 pz	31,00

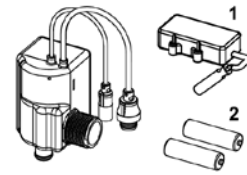

TECEfilo - Cover sensore in acciaio inox

TECEfilo - Cover sensore in cristallo

Nr.	Descrizione	Codice	Conf.	€/pz
1	TECEfilo telaio per il montaggio, in cristallo e metallo	9820645	1 pz	24,00
2	Viti di fissaggio	9820554	1 pz	17,40
3	Chiave di smontaggio e programmazione	9820390	1 pz	22,00

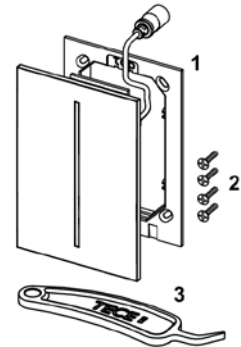

TECEfilo-Velvet - Cover sensore

Nr.	Descrizione	Codice	Conf.	€/pz
1	TECEfilo telaio per il montaggio, in cristallo e metallo	9820646	1 pz	20,00
2	Viti di fissaggio	9820554	1 pz	17,40
3	Chiave di smontaggio e programmazione	9820390	1 pz	22,00

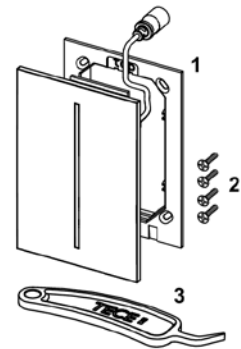

TECEfilo-Solid - Cover sensore

Nr.	Descrizione	Codice	Conf.	€/pz
1	TECEfilo-Solid telaio per il montaggio grigio	9820647	1 pz	24,00
	TECEfilo-Solid telaio per il montaggio nero	9820648	1 pz	24,00
	TECEfilo-Solid telaio per il montaggio bianco	9820649	1 pz	25,00
2	Viti di fissaggio	9820554	1 pz	17,40
3	Chiave di smontaggio e programmazione	9820390	1 pz	22,00

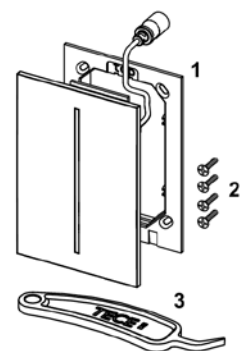

TECEfilo - Cover sensore in plastica

Nr.	Descrizione	Codice	Conf.	€/pz
1	TECEfilo telaio per il montaggio, in plastica	9820646	1 pz	20,00
2	Viti di fissaggio	9820554	1 pz	17,40
3	Chiave di smontaggio e programmazione	9820390	1 pz	22,00

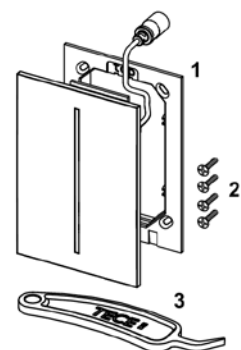

TECE placche orinatoio

Ricambi

TECESquare placca orinatoio metallo e cristallo

Nr.	Descrizione	Codice	Conf.	€/pz
1	Maniglie a ventosa	9820180	1 pz	15,20
2	Cartuccia orinatoio per valvola di scarico U1	9820031	1 pz	61,00

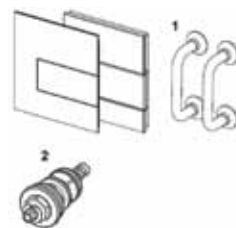

TECEloop placca orinatoio cristallo e plastica

Nr.	Descrizione	Codice	Conf.	€/pz
1	Cartuccia orinatoio per valvola di scarico U1	9820031	1 pz	61,00

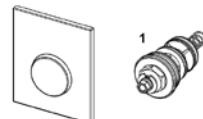

TECESolid placca orinatoio

Nr.	Descrizione	Codice	Conf.	€/pz
1	Cartuccia orinatoio per valvola di scarico U1	9820031	1 pz	61,00

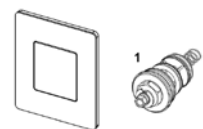

TECEplanus placca orinatoio

Nr.	Descrizione	Codice	Conf.	€/pz
1	Cover acciaio spazzolato	9820083	1 pz	25,00
	Cover cromato	9820084	1 pz	30,00
	Cover bianco setato	9820082	1 pz	28,00
2	Vite di fissaggio	9820097	1 pz	8,50
3	Chiave a brugola	9820091	1 pz	3,85
4	Molle azionamento tasti (set 2 pz)	9820020	1 pz	3,00
5	Guarnizione in gomma (set 2 pz)	9820024	1 pz	1,15
6	Cartuccia orinatoio per valvola di scarico U1	9820031	1 pz	61,00

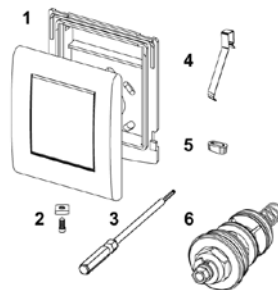

TECEplanus elettronica orinatoio con sensore IR, batteria da 6V

Nr.	Descrizione	Codice	Conf.	€/pz
1	Cover acciaio spazzolato	9820085	1 pz	28,00
	Cover cromato	9820086	1 pz	28,00
	Cover bianco setato	9820098	1 pz	19,40
2	Vite di fissaggio	9820097	1 pz	8,50
3	Chiave a brugola	9820091	1 pz	3,85
4	Batteria da 6 V 2CR5	9820092	1 pz	23,00
5	Adattatore collegamento batteria	9820093	1 pz	30,00
6	Cartuccia orinatoio elettronica per valvola U1	9820089	1 pz	127,00
7	Sensore infrarossi batteria 6V	9820087	1 pz	243,00
8	Griglia setaccio	9820090	1 pz	3,45
9	Chiave di programmazione	9820080	1 pz	10,40

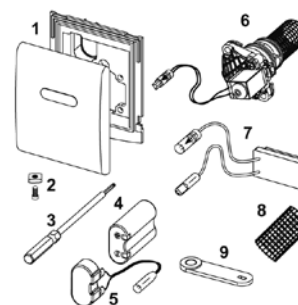

TECE placche orinatoio

Ricambi

TECEplanus elettronica orinatoio con sensore IR, rete da 12V

Nr.	Descrizione	Codice	Conf.	€/pz
1	Cover acciaio spazzolato	9820085	1 pz	28,00
	Cover cromato	9820086	1 pz	28,00
	Cover bianco setato	9820098	1 pz	19,40
2	Vite di fissaggio	9820097	1 pz	8,50
3	Chiave a brugola	9820091	1 pz	3,85
4	Adattatore per allacciamento alla rete	9820094	1 pz	17,60
5	Cartuccia orinatoio elettronica per valvola U1	9820089	1 pz	127,00
6	Sensore infrarossi rete 12V	9820088	1 pz	288,00
7	Griglia setaccio	9820090	1 pz	3,45
8	Chiave di programmazione	9820080	1 pz	10,40

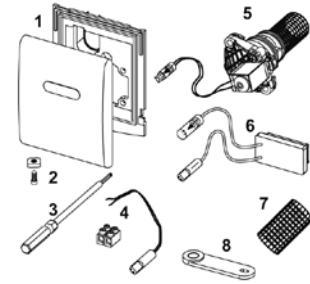

TECEnow placca orinatoio

Nr.	Descrizione	Codice	Conf.	€/pz
1	Cartuccia orinatoio per valvola di scarico U1	9820031	1 pz	61,00

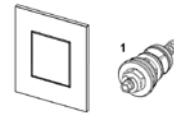

Telaio per il montaggio a filo parete per placche orinatorio

Nr.	Descrizione	Codice	Conf.	€/pz
1	Cornice di protezione per telaio orinatoio per montaggio a filo	9820197	1 pz	10,20
2	Maniglie a ventosa	9820180	1 pz	15,20

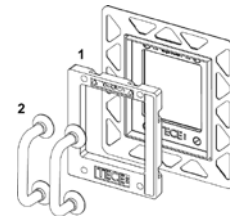

TECE Octa II da 8 cm

Cassette di scarico WC TECE Octa II, ad incasso per muratura

Prodotto	Descrizione	Codice	Conf.	€/pz
	Cassetta di scarico per WC a terra, azionamento frontale	9370500	1 pz	160,00
	Cassetta di scarico per WC sospeso, azionamento frontale	9370501	1 pz	244,00
	Cassetta di scarico per WC sospeso con collegamento aspirazione odori, azionamento frontale	9370502	1 pz	290,00

Moduli WC per cartongesso, con cassetta di scarico TECE Octa II

Prodotto	Descrizione	Codice	Conf.	€/pz
	Modulo con cassetta di scarico per WC sospeso, azionamento frontale	9300500	1 pz	320,00
	Modulo con cassetta di scarico per WC sospeso con collegamento aspirazione odori, azionamento frontale	9300501	1 pz	365,00
	Modulo con cassetta di scarico per WC sospeso con set di isolamento acustico WC, azionamento frontale	9300502	1 pz	370,00

Cassette di scarico WC TECEUni, ad incasso per muratura

Prodotto	Descrizione	Codice	Conf.	€/pz
	Cassetta di scarico per WC a terra, azionamento frontale	9041312	1 pz	188,00
	Cassetta di scarico per WC sospeso, azionamento frontale	9370300	1 pz	253,00
	Cassetta di scarico con rivestimento frontale piastrellabile, altezza di montaggio 820 mm, azionamento frontale o dall'alto	9375300	1 pz	319,00

Moduli WC per cartongesso, con cassetta di scarico TECE Uni

Prodotto	Descrizione	Codice	Conf.	€/pz
	Modulo con cassetta di scarico per WC sospeso, azionamento frontale	9300300	1 pz	320,00
	Modulo con cassetta di scarico per WC sospeso con collegamento aspirazione odori, azionamento frontale	9300303	1 pz	379,00
	Modulo con cassetta di scarico per WC azionamento frontale o dall'alto	9300301	1 pz	348,00

TECE Compact 320 mm

TECE Modulo WC per montaggio ad angolo, con cassetta Compact 320

NEW

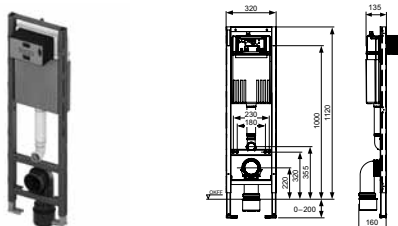
Prodotto	Descrizione	Codice	Conf.	€/pz
	Modulo con cassetta di scarico per WC sospeso, azionamento frontale	9300600	1 pz NEW	320,00

Fissaggio modulo 320, per montaggio ad angolo sulla parete

NEW

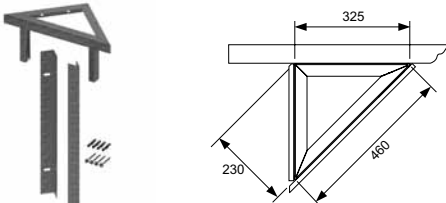
Prodotto	Descrizione	Codice	Conf.	€/pz
	Fissaggio modulo 320 per montaggio ad angolo	9380015	1 pz NEW	114,00

TECE Moduli bidet e lavabo

TECEbox moduli ad incasso per muratura





Prodotto	Descrizione	Codice	Conf.	€/pz
	Modulo lavabo	9370032	1 pz	134,00
	Modulo bidet sospeso	9370045	1 pz	150,00

TECE moduli per cartongesso







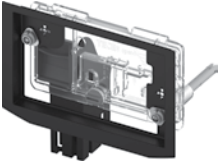

Prodotto	Descrizione	Codice	Conf.	€/pz
	Modulo per bidet sospeso	9330000	1 pz	209,00
	Modulo per lavabo	9310000	1 pz	182,00

TECEbox

Accessori TECEbox







Prodotto	Descrizione	Codice	Conf.	€/pz
	Guscio di protezione grande per installazione a filo parete	9030029	1 pz	18,40
	Set piedini d'appoggio per cassette di scarico Octa da 8 cm	9030026	1 pz	81,00
		9820057	1 pz	17,60
	Set di collegamento WC TECE DN 90	9820214	1 pz	52,00
		9820305	1 pz	67,00
	TECE adattatore per WC DN 90/100	9820136	1 pz	10,55
		9820137	1 pz	13,90
	Set di collegamento WC TECEa due livelli 25 mm DN 90	9880073	1 pz	71,00

Accessori TECEbox

Prodotto	Descrizione	Codice	Conf.	€/pz
	Kit per pastiglie igienizzanti (solo per cassette Uni da 13 cm)	9240950	1 pz	91,00
	Kit per pastiglie igienizzanti (TECElux Mini, TECESquare metallo, TECEvelvet, TECEloop e TECEnow)	9240951	1 pz	NEW 78,00
	Kit per pastiglie igienizzanti (TECESquare II metallo, TECESquare II cristallo e TECESolid)	9240952	1 pz	NEW 78,00
	Set insonorizzante per WC e bidet	9200010	1 pz	8,70
	Canotto di collegamento per WC a terra	9221011	1 pz	15,20
	Canotto di collegamento flessibile	9221021	1 pz	41,00
	Kit mandata TECEprofil per orinatoio	9820055	1 pz	23,00
	Valvola di riempimento F10 universale	9820353	1 pz	39,00

TECEbox

Accessori TECEbox

Prodotto	Descrizione	Codice	Conf.	€/pz
	Set riduzione di pressione per cassette di scarico Octa da 8 cm	9820394	1 pz	12,10
	Set riduzione di pressione per cassette di scarico Uni da 13 cm	9820337	1 pz	12,30
	TECE valvola di scarico A2	9820223	1 pz	33,00
	TECE valvola di scarico A5	9820561	1 pz	32,00
	Sede valvola con riduzione pressione flusso di scarico regolabile	9820670	1 pz	NEW 21,00
	Sifone di aspirazione per orinatoio TECE	9820338	1 pz	37,00
	Chiave per valvola di carico TECE	9820264	1 pz	57,00

Accessori TECEbox

Prodotto	Descrizione	Codice	Conf.	€/pz
	Set di riparazione TECE per cassette di scarico	9221013	1 pz	155,00
	Valigetta ricambi per cassetta di scarico Octa II da 8 cm	9820590	1 pz	210,00
	Valigetta ricambi per cassetta di scarico Uni da 13 cm	9820000	1 pz	155,00

TECEbox

Ricambi

9370007 - TECEbox cassetta di scarico Octa da 8 cm, per WC a terra Fino a Sett. 2021

Nr.	Descrizione	Codice	Conf.	€/pz
1	Cassetta Octa da 8 cm (disponibile fino al 09/2021)	9820250	1 pz	175,00
2	Guarnizione tubo di risciacquo	9820015	1 pz	5,00
3	Tubo di risciacquo allungato, lunghezza 369 mm	9820331	1 pz	20,00
	Tubo di risciacquo con o-ring	9820192	1 pz	15,95
4	Protezione in polistirolo per tubo di risciacquo cassetta Octa da 8 cm	9820143	1 pz	12,20
5	Accessori complementari per cassetta di scarico Octa da 8 cm (materiale di fissaggio, ecc.)	9820144	1 pz	43,00

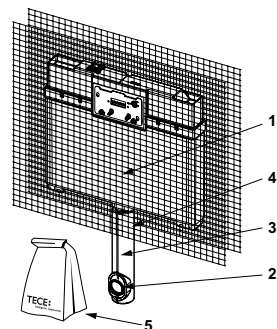

9370008 - TECEbox cassetta di scarico Octa da 8 cm, per WC sospeso e cassetta Octa insonorizzata Fino a Sett. 2021

9370009 - TECEbox cassetta di scarico Octa da 8 cm, per WC sospeso e cassetta Octa insonorizzata Fino a Sett. 2021

Nr.	Descrizione	Codice	Conf.	€/pz
1	Cassetta Octa da 8 cm (disponibile fino a 09/2021)	9820250	1 pz	175,00
2	Guarnizione tubo di risciacquo	9820015	1 pz	5,00
3	Supporto curva di scarico WC (8 cm pareti in muratura)	9820256	1 pz	10,30
4	Staffa per supporto curva di scarico WC	9820049	1 pz	4,10
5	Guarnizione per curva di scarico WC/adattatore	9820139	1 pz	3,05
6	Curva di scarico per WC DN 90/90 in PE-HD, per cassette di scarico Octa da 8 cm	9820150	1 pz	29,00
7	Tubo di risciacquo con o-ring	9820192	1 pz	15,95
8	Accessori complementari per cassetta di scarico Octa da 8 cm (materiale di fissaggio, ecc.)	9820146	1 pz	20,00
9	Kit di allacciamento per WC DN 90	9820057	1 pz	17,60
10	Supporto tubo di risciacquo per cassetta Octa 8 cm pareti in muratura	9820255	1 pz	10,75

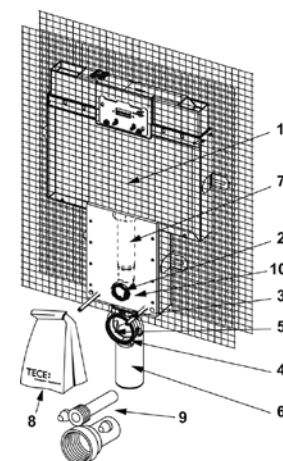

9370041 - TECEbox cassetta di scarico Octa da 8 cm con aspirazione odori, per WC sospeso Fino a Sett. 2021

Nr.	Descrizione	Codice	Conf.	€/pz
1	Cassetta Octa da 8 cm (disponibile fino a 09/2021)	9820250	1 pz	175,00
2	Guarnizione tubo di risciacquo	9820015	1 pz	5,00
3	Supporto curva di scarico WC (8 cm pareti in muratura)	9820256	1 pz	10,30
4	Staffa per supporto curva di scarico WC	9820049	1 pz	4,10
5	Guarnizione per curva di scarico WC/adattatore	9820139	1 pz	3,05
6	Curva di scarico per WC DN 90/90 in PE-HD, per cassette di scarico Octa da 8 cm	9820150	1 pz	29,00
7	Supporto tubo di risciacquo per cassetta Octa 8 cm pareti in muratura	9820255	1 pz	10,75
8	Accessori complementari per cassetta di scarico Octa da 8 cm (materiale di fissaggio, ecc.)	9820146	1 pz	20,00
9	Kit di allacciamento per WC DN 90	9820057	1 pz	17,60

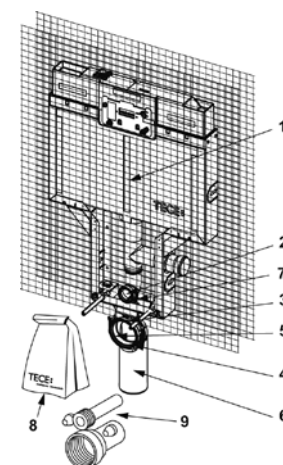

9370500 - TECEbox cassetta di scarico Octa II da 8 cm, per WC a terra Da Sett. 2021

Nr.	Descrizione	Codice	Conf.	€/pz
1	Cassetta Octa II da 8 cm	9820565	1 pz su richiesta	
2	Tubo di risciacquo	9820563	1 pz	12,30
3	Guarnizione tubo di risciacquo	9820015	1 pz	5,00
4	Protezione in polistirolo per tubo di risciacquo cassetta Octa II da 8 cm	9820143	1 pz	12,00
5	Accessori complementari per cassetta di scarico Octa II da 8 cm (materiale di fissaggio, ecc.)	9820144	1 pz	43,00

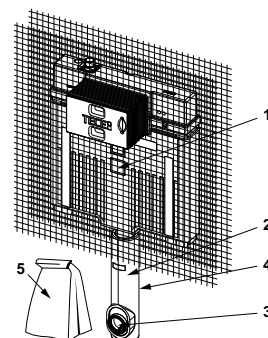

9370501 - TECEbox cassetta di scarico Octa II da 8 cm, per WC sospeso e cassetta Octa II insonorizzata Da Sett. 2021

Nr.	Descrizione	Codice	Conf.	€/pz
1	Cassetta Octa II da 8 cm	9820565	1 pz su richiesta	
2	Tubo di risciacquo	9820563	1 pz	12,30
3	Guarnizione tubo di risciacquo	9820015	1 pz	5,00
4	Supporto tubo di scarico per WC	9820254	1 pz	14,50
5	Supporto curva di scarico WC (8 cm pareti in muratura)	9820256	1 pz	10,30
6	Guarnizione per curva di scarico WC/adattatore	9820139	1 pz	3,05
7	Staffa per supporto per curva di scarico WC (fino a 03/2017)	9820042	1 pz	2,60
8	Curva di scarico per WC DN 90/90 in PE-HD, per cassette di scarico Octa II da 8 cm	9820150	1 pz	29,00
9	Kit di allacciamento per WC DN 90	9820057	1 pz	17,60
10	Accessori supplementari per cassetta Octa II, 8cm (materiali di montaggio, ecc.)	9820146	1 pz	20,00

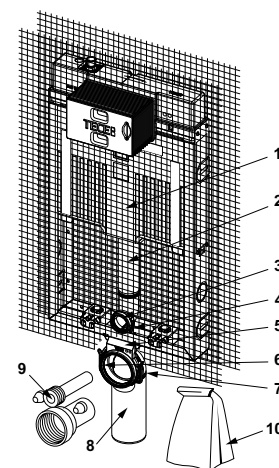

9370502 - TECEbox cassetta di scarico Octa II da 8 cm con aspirazione odori, per WC sospeso Da Sett. 2021

Nr.	Descrizione	Codice	Conf.	€/pz
1	Cassetta Octa II da 8 cm	9820565	1 pz su richiesta	
2	Tubo di scarico con estrazione odori DN 50 destra	9820577	1 pz	67,00
	Tubo di scarico con estrazione odori DN 50 sinistra	9820576	1 pz	67,00
3	Guarnizione tubo di risciacquo	9820015	1 pz	5,00
4	Supporto tubo di scarico per cassetta Octa II, 8cm	9820255	1 pz	10,75
5	Supporto curva di scarico WC (8 cm pareti in muratura)	9820256	1 pz	10,30
6	Guarnizione per curva di scarico WC/adattatore	9820139	1 pz	3,05
7	Staffa per supporto per curva di scarico WC (fino a 03/2017)	9820042	1 pz	2,60
8	Curva di scarico per WC DN 90/90 in PE-HD, per cassette di scarico Octa II da 8 cm	9820150	1 pz	29,00
9	Kit di allacciamento per WC DN 90	9820057	1 pz	17,60
10	Accessori supplementari per cassetta Octa II, 8cm (materiali di montaggio, ecc.)	9820146	1 pz	20,00

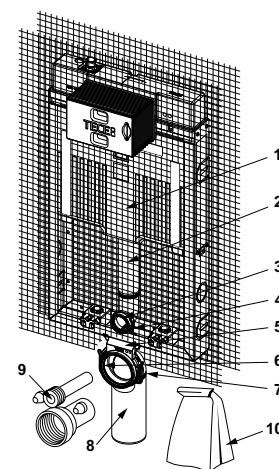

TECEbox

Ricambi

9300500 – Modulo WC con cassetta Octa II, per cartongesso

Nr.	Descrizione	Codice	Conf.	€/pz
1	Cassetta Octa II da 8 cm	9820565	1 pz su richiesta	
2	Tubo di risciacquo	9820563	1 pz	12,30
3	Guarnizione tubo di risciacquo	9820015	1 pz	5,00
4	Supporto curva di scarico per WC per moduli per costruzione a secco, innestabile	9820145	1 pz	6,45
5	Guarnizione per curva di scarico per WC/adattatore	9820139	1 pz	3,05
6	Curva di scarico per WC DN 90/90 in PE-HD, per cassette di scarico da 8 cm	9820150	1 pz	29,00
7	Staffa per supporto per curva di scarico WC (fino a 03/2017)	9820042	1 pz	2,60
8	Freno a pedale con molla in acciaio	9820447	1 pz	4,10
9	Profilo a C lungo per piedino modulo	9820567	1 pz	42,20
10	Piedino per modulo con dispositivo di fissaggio sinistra	9820332	1 pz	6,45
11	Piedino per modulo con dispositivo di fissaggio destra	9820333	1 pz	6,45
12	Kit di allacciamento per WC DN 90	9820057	1 pz	17,60
13	Accessori supplementari per modulo WC con cassetta Octa II, 8 cm (materiali di montaggio, ecc.)	9820147	1 pz	22,00

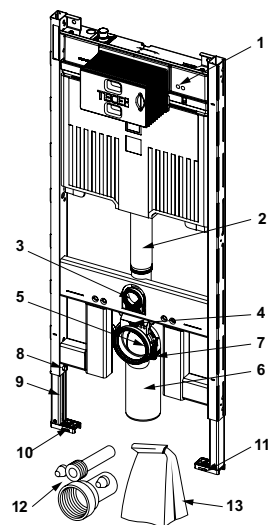

9300501 – Modulo WC con cassetta Octa II, per cartongesso

Nr.	Descrizione	Codice	Conf.	€/pz
1	Cassetta Octa II da 8 cm	9820565	1 pz su richiesta	
2	Tubo di scarico con estrazione odori DN 50 destra	9820579	1 pz	67,00
	Tubo di scarico con estrazione odori DN 50 sinistra	9820578	1 pz	67,00
3	Guarnizione tubo di risciacquo	9820015	1 pz	5,00
4	Supporto curva di scarico per WC per moduli per costruzione a secco, innestabile	9820145	1 pz	6,45
5	Guarnizione per curva di scarico per WC/adattatore	9820139	1 pz	3,05
6	Curva di scarico per WC DN 90/90 in PE-HD, per cassette di scarico da 8 cm	9820150	1 pz	29,00
7	Staffa per supporto per curva di scarico WC (fino a 03/2017)	9820042	1 pz	2,60
8	Freno a pedale con molla in acciaio	9820447	1 pz	4,10
9	Profilo a C lungo per piedino modulo	9820567	1 pz	42,20
10	Piedino per modulo con dispositivo di fissaggio sinistra	9820332	1 pz	6,45
11	Piedino per modulo con dispositivo di fissaggio destra	9820333	1 pz	6,45
12	Kit di allacciamento per WC DN 90	9820057	1 pz	17,60
13	Accessori supplementari per modulo WC con cassetta Octa II, 8 cm (materiali di montaggio, ecc.)	9820147	1 pz	22,00

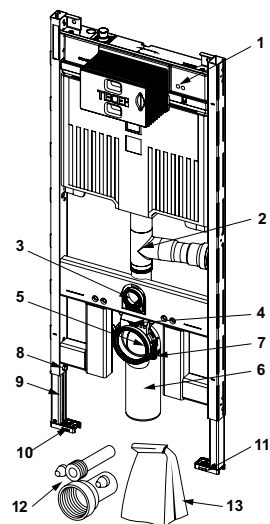

9300502 – Modulo WC con cassetta Octa II, per cartongesso

Nr.	Descrizione	Codice	Conf.	€/pz
1	Cassetta Octa II da 8 cm	9820565	1 pz su richiesta	
2	Tubo di risciacquo	9820563	1 pz	12,30
3	Guarnizione tubo di risciacquo	9820015	1 pz	5,00
4	Supporto curva di scarico per WC per moduli per costruzione a secco, innestabile	9820145	1 pz	6,45
5	Guarnizione per curva di scarico per WC/adattatore	9820139	1 pz	3,05
6	Curva di scarico per WC DN 90/90 in PE-HD, per cassette di scarico da 8 cm	9820150	1 pz	29,00
7	Staffa per supporto per curva di scarico WC (fino a 03/2017)	9820042	1 pz	2,60
8	Freno a pedale con molla in acciaio	9820447	1 pz	4,10
9	Profilo a C lungo per piedino modulo	9820567	1 pz	42,20
10	Piedino per modulo con dispositivo di fissaggio sinistra	9820332	1 pz	6,45
11	Piedino per modulo con dispositivo di fissaggio destra	9820333	1 pz	6,45
12	Kit di allacciamento per WC DN 90	9820057	1 pz	17,60
13	Accessori supplementari per modulo WC con cassetta Octa II, 8 cm (materiali di montaggio, ecc.)	9820147	1 pz	22,00

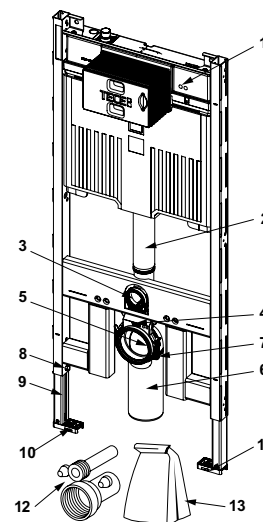

9280565 -TECE cassetta Octa II

Da Sett. 2021

Nr.	Descrizione	Codice	Conf.	€/pz
1	Tunnel installazione incl. protezione strutt. rustica	9820499	1 pz	26,00
2	Piastra di protezione completa	9820194	1 pz	16,45
3	Attacchi per Easyfit	9820496	1 pz	3,85
4	Valvola di scarico A5	9820561	1 pz	32,00
5	Valvola angolare	9820013	1 pz	12,50
6	Allacciamento cassetta di scarico	9820012	1 pz	12,10
7	Tubo rinforzato	9820562	1 pz	13,75
8	Binario per valvola di scarico	9820216	1 pz	5,85
9	Supporto valvola di riempimento 27mm/M30	9820375	1 pz	5,65
10	Valvola di riempimento F10 universale	9820353	1 pz	39,00
11	O-ring	9820014	1 pz	9,00
12	Tubo di risciacquo	9820563	1 pz	12,30
13	Guarnizione tubo di risciacquo	9820015	1 pz	5,00
14	Elemento di indurimento con pressore	9820439	1 pz	8,95
15	Chiave di fermo per valvola di scarico	9820163	1 pz	6,10
16	Viti di fissaggio "Easy fit" corte	9820574	1 pz	8,40

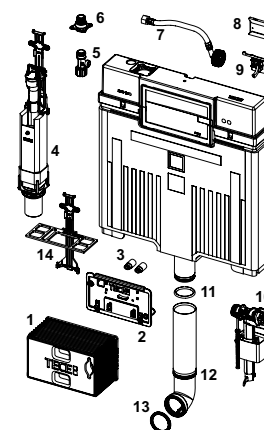

TECEbox

Ricambi

9820250 - TECEbox cassetta di scarico Octa da 8 cm

Fino a Sett. 2021

Nr.	Descrizione	Codice	Conf.	€/pz
1	Protezione struttura rustica corta	9820188	1 pz	8,85
2	Set aste di fissaggio corte	9820189	1 pz	10,40
3	Piastra di protezione completa	9820194	1 pz	16,45
4	Viti di bloccaggio piastra di protezione	9820191	1 pz	16,55
5	Allacciamento cassetta di scarico	9820012	1 pz	12,10
6	Valvola angolare	9820013	1 pz	12,50
7	Flessibile di carico per galleggiante	9820217	1 pz	12,00
	Tubo rinforzato M30	9820376	1 pz	16,75
8	O-ring per flessibile	9820221	1 pz	3,75
9	Binario per valvola di scarico	9820216	1 pz	5,85
10	Sostegno per valvola di riempimento 27 mm/M30 (8cm)	9820375	1 pz	5,65
	Supporto per galleggiante	9820215	1 pz	5,85
11	Valvola di scarico A3 per cassetta Octa da 8 cm	9820224	1 pz	27,00
12	O-ring	9820014	1 pz	9,00
13	Tubo di risciacquo con o-ring	9820192	1 pz	15,95
14	Tubo di risciacquo da 8 cm in PE-HD con o-ring	9820011	1 pz	12,00
15	Guarnizione tubo di risciacquo	9820015	1 pz	5,00
16	Valvola di riempimento F10 universale	9820353	1 pz	39,00

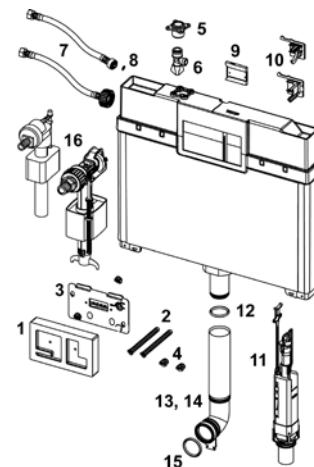

TECE valvola di riempimento F10 universale

Nr.	Descrizione	Codice	Conf.	€/pz
1	Set leva di regolazione per valvola di riempimento F10	9820382	1 pz	6,45
2	Kit guarnizioni per valvola di riempimento F10	9820383	1 pz	4,90
3	Collegamento filettato 3/8" per valvola di riempimento F10	9820398	1 pz	14,15
4	O-ring M30 per allacciamento acqua valvola di riempimento F10	9820587	1 pz	5,35

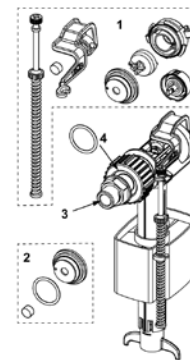

TECEbox valvola di scarico A3 per cassetta Octa da 8 cm

Fino a Sett. 2021

Nr.	Descrizione	Codice	Conf.	€/pz
1	Chiave di fermo per valvola di scarico	9820163	1 pz	6,35
2	Gancio per leva scarico grande	9820222	1 pz	6,05
3	Peso supplementare	9820420	1 pz	6,35
4	O-ring dello snodo per valvola di scarico A3	9820446	1 pz	4,70
5	Guarnizione per valvola di scarico	9820161	1 pz	4,20
6	O-ring alla sede della valvola	9820220	1 pz	8,65

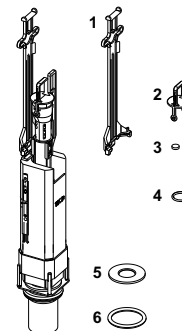

TECE valvola di scarico A2

Nr.	Descrizione	Codice	Conf.	€/pz
1	Guarnizione per valvola di scarico	9820233	1 pz	5,65
2	Sede della valvola con riduzione pressione standard (ø 42 mm)	9820231	1 pz	8,15
3	O-Ring per valvola di scarico	9820005	1 pz	4,60
4	Gancio per leva scarico grande	9820222	1 pz	6,05
5	Asta di azionamento	9820229	1 pz	5,75
6	Peso aggiuntivo per valvola A2	9820420	1 pz	6,45

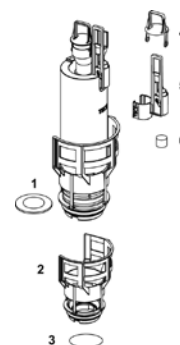

TECE valvola di scarico A5

Nr.	Descrizione	Codice	Conf.	€/pz
1	Gancio per leva valvola di scarico A5	9820564	1 pz	7,50
2	Peso supplementare	9820420	1 pz	6,35
3	O-ring dello snodo per valvola di scarico A3 (10 pezzi)	9820446	1 pz	4,70
4	Guarnizione (valvola di scarico stretta)	9820161	1 pz	4,20
5	O-ring alla sede della valvola	9820220	1 pz	8,65

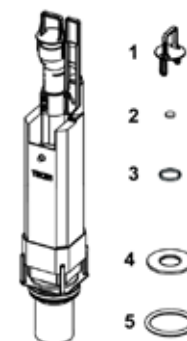

Kit per l'inserimento di pastiglie igienizzanti

Nr.	Descrizione	Codice	Conf.	€/pz
1	Viti di bloccaggio piastra di protezione	9820191	1 pz	16,55
2	Viti di fissaggio (2003-2020)	9820263	1 pz	1,25
3	Guide per scorrimento slitta	9820349	1 pz	13,85

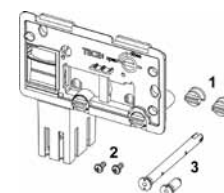

Kit per l'inserimento di pastiglie igienizzanti (TECElux Mini, TECESquare metallo, TECEvervet, TECEloop e TECEnow)

Nr.	Descrizione	Codice	Conf.	€/pz
1	Supporto per guida di scorrimento placca WC (tipo II)	NEW 9820688	1 pz	14,00

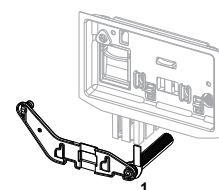

Kit per l'inserimento di pastiglie igienizzanti (TECESquare II metallo, TECESquare II cristallo e TECEsolid)

Nr.	Descrizione	Codice	Conf.	€/pz
1	Supporto per guida di scorrimento placca WC (tipo II)	NEW 9820693	1 pz	14,00

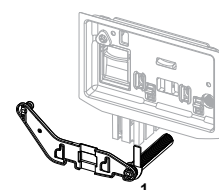

TECE cartuccia per valvola di scarico U1

Descrizione	Codice	Conf.	€/pz
Cartuccia per valvola di scarico U1 e alloggiamento con sistema automatico di pulizia ugello	9820031	1 pz	61,00



Guaina per allacciamento

Descrizione	Codice	Conf.	€/pz
Guaina per allacciamento per tubo di risciacquo TECEprofil	9820213	1 pz	13,95



TECEbox

Ricambi

9370032 – TECEbox modulo lavabo per muratura

Nr.	Descrizione	Codice	Conf.	€/pz
1	Accessori complementari per lavabo modulo per parete in muratura, profondità di montaggio 8 cm (materiale di fissaggio, ecc.)	9820153	1 pz	56,00
2	Fascetta per curva di scarico 50 mm, bidet 8 cm	9820149	1 pz	10,20
3	Curva di scarico in PE-HD per lavabo e modulo bidet, profondità di montaggio 8 cm	9820151	1 pz	16,65
4	Guaina in gomma per curva di scarico da 50 mm	9820152	1 pz	10,55

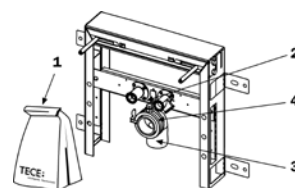

9370045 – modulo bidet sospeso per muratura

Nr.	Descrizione	Codice	Conf.	€/pz
1	Fascetta per curva di scarico 50 mm	9820149	1 pz	10,20
2	Guaina in gomma per curva di scarico da 50 mm	9820152	1 pz	10,55
3	Curva di scarico PE-HD per lavabo e modulo bidet	9820151	1 pz	16,65
4	Accessori complementari per modulo bidet per parete in muratura (materiale di fissaggio, ecc.)	9820148	1 pz	73,00

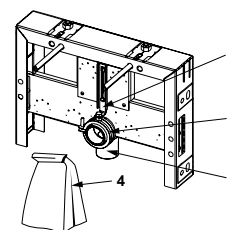

9310000 – TECEprofil - Modulo lavabo, altezza di montaggio 1120 mm

Nr.	Descrizione	Codice	Conf.	€/pz
1	Supporto curva di scarico DN 50	9820034	1 pz	4,80
2	Collare in gomma, diametro nominale 30/50	9820059	1 pz	4,10
3	Curva di scarico DN 50/DN 40	9820035	1 pz	4,20
4	Profilato a C per piedino per modulo	9820335	1 pz	11,55
5	Accessori supplementari per modulo lavabo (materiale di fissaggio, ecc.)	9820067	1 pz	15,00
6	Freno a pedale con molla in acciaio	9820447	1 pz	4,10
7	Piedino per modulo con dispositivo di fissaggio sinistra	9820332	1 pz	6,45
8	Piedino per modulo con dispositivo di fissaggio destra	9820333	1 pz	6,45

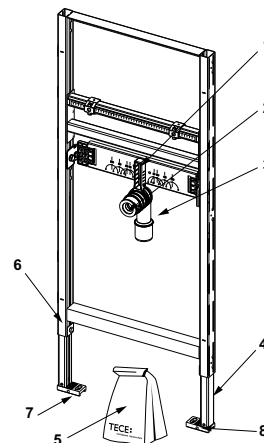

9330000 – TECEprofil - Modulo per bidet sospeso, altezza di montaggio 1120 mm

9330005 – TECEprofil - Modulo per bidet sospeso, altezza di montaggio 820 mm

Nr.	Descrizione	Codice	Conf.	€/pz
1	Supporto curva di scarico DN 50	9820034	1 pz	4,80
2	Curva di scarico DN 50/DN 40	9820035	1 pz	4,20
3	Collare in gomma, diametro nominale 30/50	9820059	1 pz	4,10
4	Profilato a C per piedino per modulo	9820335	1 pz	11,55
5	Accessori supplementari per modulo bidet (materiale di fissaggio, ecc.)	9820047	1 pz	31,00
6	Rivetto	9820071	1 pz	4,60
7	Freno a pedale con molla in acciaio	9820447	1 pz	4,10
8	Piedino per modulo con dispositivo di fissaggio sinistra	9820332	1 pz	6,45
9	Piedino per modulo con dispositivo di fissaggio destra	9820333	1 pz	6,45

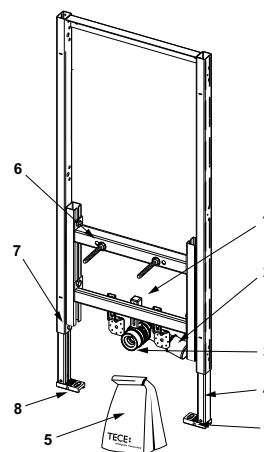

9300300 - Modulo WC con cassetta Uni, altezza di montaggio 1120 mm

Nr.	Descrizione	Codice	Conf.	€/pz
1	Cassetta Uni 1120 mm	9820103	1 pz	195,00
2	Kit di montaggio per cassetta Uni	9820040	1 pz	7,40
3	Tubo di risciacquo con O-ring, lunghezza 269 mm, pareti a secco	9820011	1 pz	12,00
4	Guarnizione tubo di risciacquo	9820015	1 pz	5,00
5	Curva di scarico per WC DN 90 (PP)	9820134	1 pz	13,95
6	Guarnizione per curva di scarico per WC/adattatore	9820139	1 pz	3,05
7	Supporto per curva di scarico WC completo, montaggio su montante in basso (da 04/2017)	9820348	1 pz	9,90
8	Adattatore DN 90/DN 100 (PP)	9820136	1 pz	10,55
9	Tubo corrugato e Clip fissaggio	9820569	1 pz	8,70
10	Freno a pedale con molla in acciaio	9820447	1 pz	4,10
11	Profilato a C per piedino per modulo	9820335	1 pz	11,55
12	Piedino per modulo con dispositivo di fissaggio sinistra	9820332	1 pz	6,45
13	Piedino per modulo con dispositivo di fissaggio destra	9820333	1 pz	6,45
14	Box di collegamento WC	9820568	1 pz	10,00
15	Kit di allacciamento per WC DN 90	9820057	1 pz	17,60
16	Accessori complementari per modulo WC (materiale di fissaggio, ecc.)	9820043	1 pz	22,00

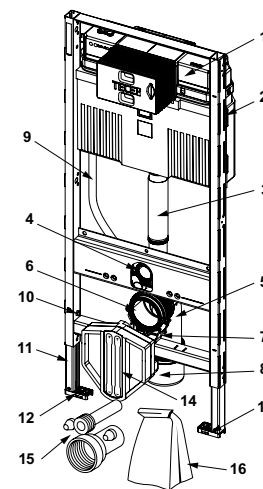

9300303 - Modulo WC con cassetta Uni, allacciamento per aspirazione odori, altezza di montaggio 1120 mm

Nr.	Descrizione	Codice	Conf.	€/pz
1	Cassetta Uni 1120 mm	9820103	1 pz	195,00
2	Kit di montaggio per cassetta Uni	9820040	1 pz	7,40
3	Tubo di scarico con estrazione odori DN 70 destra, 90°	9820078	1 pz	74,00
	Tubo di scarico con estrazione odori DN 70 sinistra, 90°	9820126	1 pz	74,00
	Tubo di scarico con estrazione odori DN 50 destra, 45°	9820127	1 pz	74,00
4	Guarnizione tubo di risciacquo	9820015	1 pz	5,00
5	Curva di scarico per WC DN 90 (PP)	9820134	1 pz	13,95
6	Guarnizione per curva di scarico per WC/adattatore	9820139	1 pz	3,05
7	Supporto per curva di scarico WC completo, montaggio su montante in basso (da 04/2017)	9820348	1 pz	9,90
8	Adattatore DN 90/DN 100 (PP)	9820136	1 pz	10,55
9	Tubo corrugato e Clip fissaggio	9820569	1 pz	8,70
10	Rivetto	9820071	1 pz	4,10
11	Profilato a C per piedino per modulo	9820335	1 pz	11,55
12	Piedino per modulo con dispositivo di fissaggio sinistra	9820332	1 pz	6,45
13	Piedino per modulo con dispositivo di fissaggio destra	9820333	1 pz	6,45
14	Box di collegamento WC	9820568	1 pz	10,00
15	Kit di allacciamento per WC DN 90	9820057	1 pz	17,60
16	Accessori complementari per modulo WC (materiale di fissaggio, ecc.)	9820043	1 pz	22,00

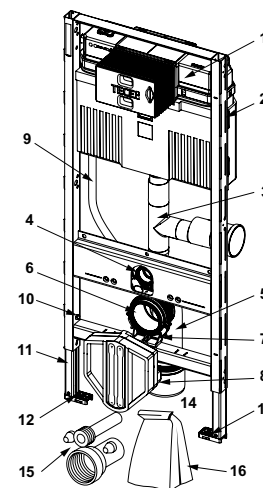

TECEbox

Ricambi

9300301 - Modulo WC con cassetta Uni, altezza di montaggio 820 mm

Nr.	Descrizione	Codice	Conf.	€/pz
1	Cassetta Uni 820 mm	9820100	1 pz	177,00
2	Kit di montaggio per cassetta Uni	9820040	1 pz	7,40
3	Attacco a parete con chiusura rapida	9380014	1 pz	41,80
4	Guarnizione tubo di risciacquo	9820015	1 pz	5,00
5	Curva di scarico per WC DN 90 (PP)	9820134	1 pz	13,95
6	Guarnizione per curva di scarico per WC/adattatore	9820139	1 pz	3,05
7	Supporto per curva di scarico WC completo, montaggio su montante in basso (da 04/2017)	9820348	1 pz	9,90
8	Adattatore DN 90/DN 100 (PP)	9820136	1 pz	10,55
9	Tubo corrugato e Clip fissaggio	9820569	1 pz	8,70
10	Freno a pedale con molla in acciaio	9820447	1 pz	4,10
11	Profilato a C per piedino per modulo	9820335	1 pz	11,55
12	Piedino per modulo con dispositivo di fissaggio sinistra	9820332	1 pz	6,45
13	Piedino per modulo con dispositivo di fissaggio destra	9820333	1 pz	6,45
14	Box di collegamento WC	9820568	1 pz	10,00
15	Kit di allacciamento per WC DN 90	9820057	1 pz	17,60
16	Accessori complementari per modulo WC (materiale di fissaggio, ecc.)	9820043	1 pz	22,00

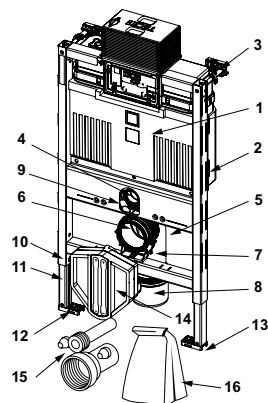

9300600 - Modulo WC con cassetta Compact 320 mm, altezza di montaggio 1120 mm

Nr.	Descrizione	Codice	Conf.	€/pz
1	Cassetta Compact 320 mm	NEW 9820107	1 pz	177,00
2	Tubo di scarico per cassette	NEW 9820668	1 pz	7,40
3	Guarnizione tubo di risciacquo	9820015	1 pz	5,00
4	Curva di scarico per WC DN 90 (PP)	9820134	1 pz	13,95
5	Guarnizione per curva di scarico per WC/adattatore	9820139	1 pz	3,05
6	Supporto per curva di scarico WC completo, montaggio su montante in basso (da 04/2017)	9820348	1 pz	9,90
7	Adattatore DN 90/DN 100 (PP)	9820136	1 pz	10,55
8	Freno a pedale con molla in acciaio	9820447	1 pz	4,10
9	Tappo di protezione per curva di scarico WC	9820312	1 pz	3,65
10	Profilato a C per piedino per modulo	9820335	1 pz	11,55
11	Piedino per modulo con dispositivo di fissaggio sinistra	9820332	1 pz	6,45
12	Piedino per modulo con dispositivo di fissaggio destra	9820333	1 pz	6,45
13	Kit di allacciamento per WC DN 90	9820057	1 pz	17,60
14	Complementi	NEW 9820494	1 pz	42,00

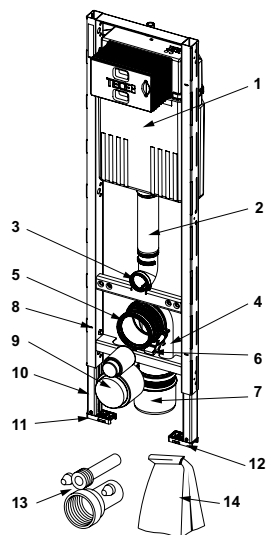

9370300 - TECEbox cassetta di scarico Uni da 13 cm, altezza di montaggio 1060 mm

Da Aprile 2021

Nr.	Descrizione	Codice	Conf.	€/pz
1	Cassetta Uni 1120 mm	9820103	1 pz	195,00
2	Guarnizione tubo di risciacquo	9820015	1 pz	5,00
3	Supporto per curva di scarico WC	9820048	1 pz	4,20
4	Staffa per supporto curva di scarico WC	9820049	1 pz	4,10
5	Guarnizione per curva di scarico WC/adattatore	9820139	1 pz	3,05
6	Curva di scarico per WC DN 90 (PP)	9820135	1 pz	10,55
7	Accessori supplementari per cassetta per parete in muratura (materiale di fissaggio, ecc.)	9820051	1 pz	13,95
8	Kit di allacciamento per WC DN 90	9820057	1 pz	17,60
9	Tubo di risciacquo con o-ring, lunghezza 269 mm	9820011	1 pz	12,00
10	Adattatore DN 90/DN 100 (PP)	9820136	1 pz	10,55
11	Tappo di protezione per curva di scarico WC	9820312	1 pz	3,65

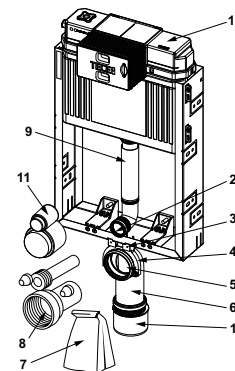

9370000 - TECEbox cassetta di scarico Uni da 13 cm, altezza montaggio 1060 mm

Fino ad Aprile 2021

Nr.	Descrizione	Codice	Conf.	€/pz
1	Cassetta Uni 1120 mm	9820103	1 pz	195,00
2	Guarnizione tubo di risciacquo	9820015	1 pz	5,00
3	Supporto per curva di scarico WC	9820048	1 pz	4,20
4	Staffa per supporto curva di scarico WC	9820049	1 pz	4,10
5	Guarnizione per curva di scarico WC/adattatore	9820139	1 pz	3,05
6	Curva di scarico per WC DN 90 (PP)	9820135	1 pz	10,55
7	Accessori supplementari per cassetta per parete in muratura (materiale di fissaggio, ecc.)	9820051	1 pz	13,95
8	Kit di allacciamento per WC DN 90	9820057	1 pz	17,60
9	Tubo di risciacquo con o-ring, lunghezza 269 mm	9820011	1 pz	12,00
10	Adattatore DN 90/DN 100 (PP)	9820136	1 pz	10,55

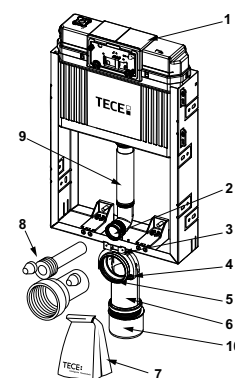

9820107 - Cassetta Compact 320 mm

Nr.	Descrizione	Codice	Conf.	€/pz
1	Tunnel di installazione incl. protezione in polistirolo	9820499	1 pz	26,00
2	Piastra di protezione completa	9820194	1 pz	16,45
3	Attacchi per "easy fit"	9820496	1 pz	3,85
4	Valvola di riempimento F10 universale	9820353	1 pz	39,00
5	Nipplo di collegamento acqua filettatura esterna da 1/2" con O-ring	NEW 9820234	1 pz	5,90
6	O-ring per nipplo di collegamento acqua da 1/2"	NEW 9820235	1 pz	1,80
7	Clip di protezione per valvola angolare a innesto, tipo 2	NEW 9820381	1 pz	1,30
8	Valvola di arresto a 3 vie	NEW 9820492	1 pz	5,30
9	Pressore per valvola di scarico	NEW 9820667	1 pz	2,30
10	Valvola di scarico A5	9820561	1 pz	32,00
11	Guarnizione tubo di risciacquo	9820015	1 pz	5,00
12	Tubo di scarico per cassette	NEW 9820668	1 pz	7,30
13	O-ring	9820014	1 pz	9,00

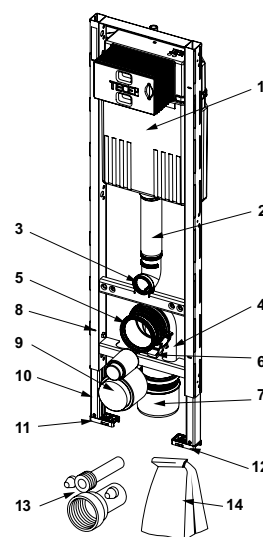

TECEbox

Ricambi

TECEbox cassetta Uni 1120 mm**

Fino a Marzo 2021

Nr.	Descrizione	Codice	Conf.	€/pz
1	Protezione in polistirolo	9820027	1 pz	9,30
2	Piastra di protezione completa	9820017	1 pz	17,00
3	Viti di fissaggio	9820018	1 pz	7,00
4	Aste di fissaggio	9820019	1 pz	15,00
5	Aste di azionamento	9820022	1 pz	5,00
6	Tubo flessibile rinforzato (fino al 2019)	9820026	1 pz	15,85
	Tubo rinforzato M 30 (dal 2020)	9820374	1 pz	17,40
7	Valvola angolare	9820013	1 pz	12,50
8	Allacciamento cassetta di scarico	9820012	1 pz	12,10
9	O-ring	9820025	1 pz	3,85
10	Blocco di azionamento	9820016	1 pz	16,00
11	Tubo di risciacquo con o-ring, lunghezza 269 mm	9820011	1 pz	12,00
	Tubo di risciacquo allungato, lunghezza 369 mm	9820331	1 pz	20,00
12	O-ring	9820014	1 pz	9,00
13	Guarnizione tubo di risciacquo	9820015	1 pz	5,00
14	Valvola di riempimento F10 universale	9820353	1 pz	39,00
15	Valvola di scarico A2	9820223	1 pz	33,00
16	Supporto valvola di riempimento 17 mm (fino al 2019)	9820372	1 pz	5,65
	Supporto valvola di riempimento 27mm/M30 (dal 2020)	9820373	1 pz	5,65

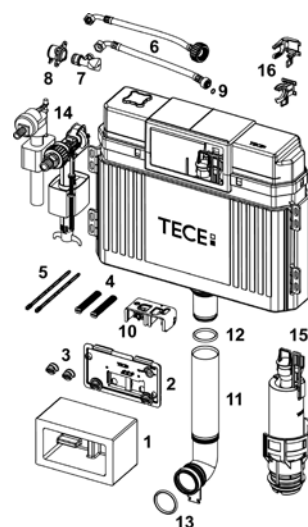

TECEbox cassetta Uni 820 mm**

Fino a Marzo 2021

Nr.	Descrizione	Codice	Conf.	€/pz
1	Protezione in polistirolo	9820027	1 pz	9,30
2	Piastra di protezione completa	9820017	1 pz	17,00
3	Viti di fissaggio	9820018	1 pz	7,00
4	Aste di fissaggio	9820019	1 pz	15,00
5	Aste di azionamento	9820022	1 pz	5,00
6	Tubo flessibile rinforzato (fino al 2019)	9820026	1 pz	15,85
	Tubo rinforzato M30 (dal 2020)	9820374	1 pz	17,40
7	Valvola angolare	9820013	1 pz	12,50
8	Allacciamento cassetta di scarico	9820012	1 pz	12,10
9	O-ring	9820025	1 pz	3,85
10	Blocco di azionamento	9820016	1 pz	16,00
11	Guarnizione tubo di risciacquo	9820015	1 pz	5,00
12	Valvola di riempimento F10 universale	9820353	1 pz	39,00
13	Supporto valvola di riempimento 17 mm (fino al 2019)	9820372	1 pz	5,65
	Supporto valvola di riempimento 27mm/M30 (dal 2020)	9820373	1 pz	5,65
14	Valvola di scarico A2	9820223	1 pz	33,00

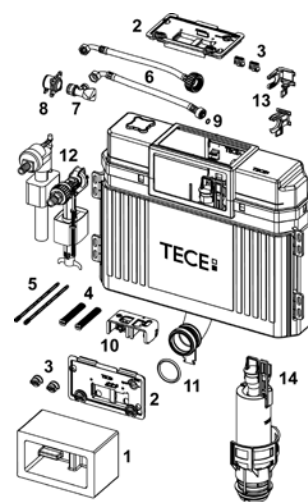

9820103 - TECEbox cassetta Uni 1120 mm**

Da Aprile 2021

Nr.	Descrizione	Codice	Conf.	€/pz
1	Tunnel installazione incl. protezione in polistirolo	9820499	1 pz	26,00
	Protezione in polistirolo	9820027	1 pz	9,30
2	Piastra di protezione completa	9820017	1 pz	17,00
3	Attacchi per Easyfit	9820496	1 pz	3,85
4	Blocco di azionamento	9820016	1 pz	16,00
5	Tubo rinforzato M30 (dal 2020)	9820374	1 pz	17,40
6	Allacciamento cassetta di scarico	9820012	1 pz	12,10
7	Valvola angolare	9820013	1 pz	12,50
8	Tappo chiusura cassette Uni	9820495	1 pz	3,75
9	Valvola di riempimento F10 universale	9820353	1 pz	39,00
10	Supporto valvola di riempimento 27mm/M30 (dal 2020)	9820373	1 pz	5,65
11	Valvola di scarico A2	9820223	1 pz	33,00
12	Guarnizione tubo di risciacquo	9820015	1 pz	5,00
13	Tubo di risciacquo con o-ring, lunghezza 269 mm	9820011	1 pz	12,00
	Tubo di risciacquo allungato, lunghezza 369 mm	9820331	1 pz	20,00
14	O-ring	9820014	1 pz	9,00

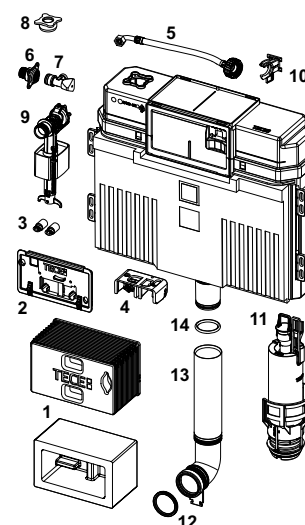

9820100 - TECEbox cassetta Uni 820 mm**

Da Aprile 2021

Nr.	Descrizione	Codice	Conf.	€/pz
1	Tunnel installazione incl. protezione in polistirolo	9820499	1 pz	26,00
	Protezione in polistirolo	9820027	1 pz	9,30
2	Piastra di protezione completa	9820017	1 pz	17,00
3	Attacchi per Easyfit	9820496	1 pz	3,85
4	Blocco di azionamento	9820016	1 pz	16,00
5	Tubo rinforzato M30 (dal 2020)	9820374	1 pz	17,40
6	Allacciamento cassetta di scarico	9820012	1 pz	12,10
7	Valvola angolare	9820013	1 pz	12,50
8	Tappo chiusura cassette Uni	9820495	1 pz	3,75
9	Valvola di riempimento F10 universale	9820353	1 pz	39,00
10	Supporto valvola di riempimento 27mm/M30 (dal 2020)	9820373	1 pz	5,65
11	Valvola di scarico A2	9820223	1 pz	33,00
12	Guarnizione tubo di risciacquo	9820015	1 pz	5,00

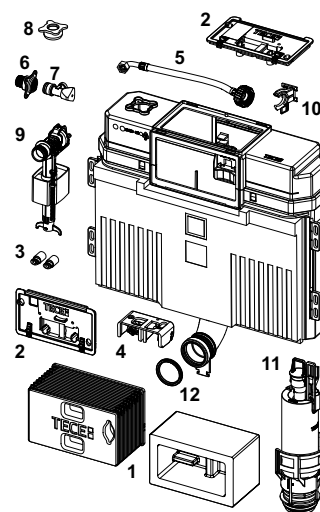

9375300 - TECEbox cassetta di scarico Uni da 13 cm e base frontale piastrellabile, altezza di montaggio 820 mm

Da Aprile 2021

Nr.	Descrizione	Codice	Conf.	€/pz
1	Cassetta Uni 820 mm	9820100	1 pz	177,00
2	Piastra strutturale con viti	9820050	1 pz	52,00
3	Guarnizione tubo di risciacquo	9820015	1 pz	5,00
4	Guarnizione per curva di scarico WC/adattatore	9820139	1 pz	3,05
5	Supporto per curva di scarico WC	9820048	1 pz	4,20
6	Staffa per supporto curva di scarico WC	9820049	1 pz	4,10
7	Curva di scarico per WC DN 90 (PP)	9820135	1 pz	10,55
8	Accessori complementari per modulo WC (materiale di fissaggio, ecc.)	9820043	1 pz	22,00
9	Kit di allacciamento per WC DN 90	9820057	1 pz	17,60
10	Adattatore DN 90/DN 100 (PP)	9820136	1 pz	10,55
11	Tappo di protezione per curva di scarico WC	9820312	1 pz	3,65

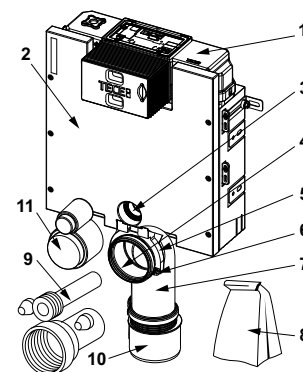

WC bidet - TECEone e TECEno

TECEone WC con bidet in ceramica

Prodotto	Descrizione	Codice	Conf.	€/pz
	WC in ceramica TECEone con doccetta	9700200	1 pz	1.584,00

TECEone WC con bidet in ceramica, acqua fredda

Prodotto	Descrizione	Codice	Conf.	€/pz
	WC in ceramica TECEone con doccetta, solo acqua fredda	9700201	1 pz	1.071,00

TECEneo - WC con bidet in ceramica **NEW**







Prodotto	Descrizione	Codice	Conf.	€/pz
	WC in ceramica TECEno con doccetta	9700205	1 pz NEW	1850,00

TECEneo WC con bidet in ceramica, acqua fredda **NEW**

Prodotto	Descrizione	Codice	Conf.	€/pz
	WC in ceramica TECEno con doccetta, solo acqua fredda	9700207	1 pz NEW	1320,00









WC bidet - Accessori

Accessori

Prodotto	Descrizione	Colore	Codice	Conf.	€/pz
	Sedile WC con coperchio CLASSIC; chiusura automatica "soft-close"		9700600	1 pz	161,00
	Sedile WC con coperchio SLIM; chiusura automatica "soft-close"		9700603	1 pz NEW	175,00
	Lastra retrofit per WC bidet	Bianco opaco	9700620	1 pz NEW	807,00
	Lastra retrofit per WC bidet	Nero opaco	9700621	1 pz NEW	807,00
	Manopola di azionamento WC bidet	Nero opaco	9700606	1 pz NEW	71,00
	Manopola di azionamento WC bidet	Acciaio spazzolato	9700608	1 pz NEW	54,80
	Manopola di azionamento WC bidet	Bianco	9820362	1 pz	32,00
	Manopola di regolazione temperatura WC bidet	Bianco	9820361	1 pz	32,00
	Set disincrostante		9820580	1 pz	85,00
	Tavolette disincrostanti		9820591	1 set	26,00

WC bidet - Accessori

Accessori

Prodotto	Descrizione	Codice	Conf.	€/pz
	Set aggiuntivo per l'installazione di WC bidet su pareti in muratura, per cassette di scarico TECE Octa da 8 cm	9880048	1 pz	41,00
	Set aggiuntivo per l'installazione di WC bidet su pareti in muratura, per cassette di scarico TECE Uni da 13 cm	9880047	1 pz	41,00
	Set aggiuntivo per l'installazione di WC bidet su pareti a secco, per cassette di scarico TECE Uni da 13 cm	9880046	1 pz	58,00
	Set aggiuntivo per l'installazione di WC bidet su pareti a secco, per cassette di scarico TECE Compact 320	9880079	1 pz	NEW 35,00
	Set aggiuntivo per l'installazione di WC bidet su pareti a secco, per cassette di scarico TECE Octa II da 8 cm	9880056	1 pz	66,00
	Set valvole angolari cromate 1/2"x3/8"	9820464	1 set	35,00
	Set terminali a parete 1/2"x1/2" in bronzo	9021032	1 set	62,00
	Kit di pulizia WC con bidet per asta dell'erogatore	9700605	1 pz	NEW 25,00
	Unità decalcificante	9700625	1 pz	NEW 155,00

WC bidet

Ricambi

9700200 - TECEone WC in ceramica con doccia

Nr.	Descrizione	Codice	Conf.	€/pz
1	Montaggio a scomparsa	9820356	1 pz	35,00
2	Dado zigrinato (2 x) per il montaggio a scomparsa	9820357	1 pz	21,00
3	Manopola di regolazione volume acqua	9820362	1 pz	32,00
4	Cartuccia in ceramica con protezione EN 1717	9820469	1 pz	82,00
5	Manopola di regolazione temperatura	9820361	1 pz	32,00
6	Cartuccia termostatica	9820360	1 pz	93,00
7	Tubi rinforzati (dal 2021)	9820471	1 pz	48,00
	Tubi rinforzati (fino al 2020)	9820365	1 pz	48,00
8	Rosone	9820364	1 pz	36,00
9	Cappuccio ugello doccia (3 x) "standard" 75°	9820403	1 pz	65,00
10	Cappuccio ugello doccia (3 x) "standard" 90°	9820404	1 pz	65,00
11	Cappuccio ugello doccia (3 x) "medium" 90°	9820405	1 pz	65,00
12	Cappuccio ugello doccia (3 x) "small" 90°	9820406	1 pz	64,00
13	Set completo braccio doccia	9820363	1 pz	126,00
14	Utensile di smontaggio per asticella doccia	9820422	1 pz	16,00
15	Nastro di isolamento acustico	9820351	1 pz	31,00
16	Guarnizione per collegare il tubo di scarico	9820484	1 pz	18,00
17	O-ring per fermo molla braccio doccia	9820585	1 pz	6,00
18	O-ring per dispositivo di sicurezza EN 1717	9820586	1 pz	6,00

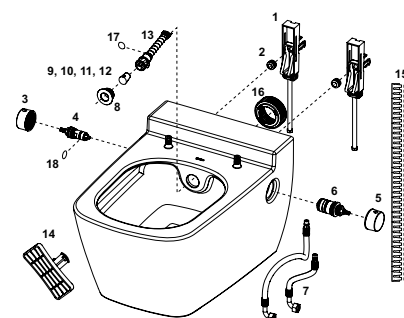

9700201 - TECEone WC in ceramica con doccia, acqua fredda

Nr.	Descrizione	Codice	Conf.	€/pz
1	Montaggio a scomparsa	9820356	1 pz	35,00
2	Dado zigrinato (2 x) per il montaggio a scomparsa	9820357	1 pz	21,00
3	Manopola di regolazione volume acqua	9820362	1 pz	32,00
4	Cartuccia in ceramica con protezione EN 1717	9820469	1 pz	82,00
5	Tubi rinforzati (dal 2021)	9820471	1 pz	48,00
6	Rosone	9820364	1 pz	36,00
7	Cappuccio ugello doccia (3 x) "standard 75°"	9820403	1 pz	65,00
8	Cappuccio ugello doccia (3 x) "standard 90°"	9820404	1 pz	65,00
9	Cappuccio ugello doccia (3 x) "medium 90°"	9820405	1 pz	65,00
10	Cappuccio ugello doccia (3 x) "small 90°"	9820406	1 pz	64,00
11	Set completo braccio doccia	9820363	1 pz	126,00
12	Utensile di smontaggio per asticella doccia	9820422	1 pz	16,00
13	Nastro di isolamento acustico	9820351	1 pz	31,00
14	Guarnizione per collegare il tubo di scarico	9820484	1 pz	18,00
15	O-ring per fermo molla braccio doccia	9820585	1 pz	6,00
16	O-ring per dispositivo di sicurezza EN 1717	9820586	1 pz	6,00

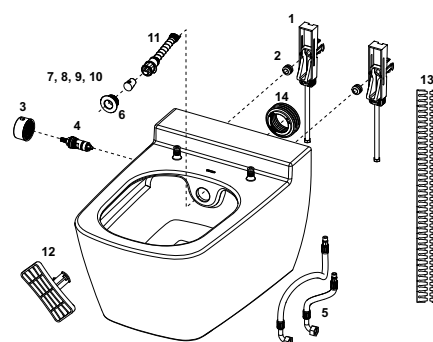

WC bidet

Ricambi

9700205 - TECeone WC in ceramica con doccetta

Nr.	Descrizione	Codice	Conf.	€/pz
1	Montaggio a scomparsa	9820356	1 pz	35,00
2	Dado zigrinato (2 x) per il montaggio a scomparsa	9820357	1 pz	21,00
3	Manopola di azionamento, nero opaco	9700606 NEW	1 pz	71,00
	Manopola di azionamento, acciaio inox spazzolato	9700608 NEW	1 pz	54,80
4	Cartuccia in ceramica inclusa protezione EN 1717	9820469	1 pz	82,00
5	Cartuccia termostatica	9820360	1 pz	93,00
6	Flessibili rinforzati (dal 2021)	9820471	1 pz	48,00
7	Rosone	9820364	1 pz	36,00
8	Cappuccio ugello doccetta (3 x) "standard" 75°	9820403	1 pz	65,00
9	Cappuccio ugello doccetta (3 x) "standard" 90°	9820404	1 pz	65,00
10	Cappuccio ugello doccetta (3 x) "medium" 90°	9820405	1 pz	65,00
11	Cappuccio ugello doccetta (3 x) "small" 90°	9820406	1 pz	64,00
12	Set completo braccio doccetta, bianco	9820363	1 pz	126,00
13	Utensile di smontaggio per asticella doccetta	9820422	1 pz	16,00
14	Nastro di isolamento acustico	9820351	1 pz	31,00
15	Guarnizione per collegare il tubo di scarico TECEone	9820484	1 pz	19,00
16	O-ring per fermo molla braccio doccetta TECEone	9820585	1 pz	6,00
17	O-ring per dispositivo di sicurezza TECEone EN 1717	9820586	1 pz	6,00
18	Kit di pulizia WC con bidet per asta della doccetta	9700605 NEW	1 pz	25,00
19	Supporto per unità di decalcificazione	9820697 NEW	1 pz	27,00

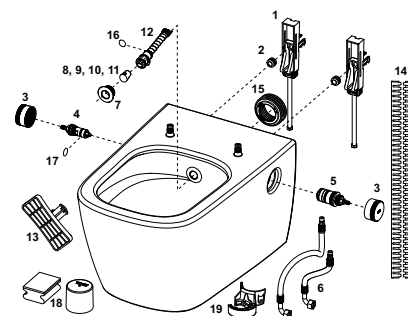

9700207 - TECeone WC in ceramica con doccetta, acqua fredda

Nr.	Descrizione	Codice	Conf.	€/pz
1	Montaggio a scomparsa	9820356	1 pz	35,00
2	Dado zigrinato (2 x) per il montaggio a scomparsa	9820357	1 pz	21,00
3	Manopola di azionamento, nero opaco	9700606 NEW	1 pz	71,00
	Manopola di azionamento, acciaio inox spazzolato	9700608 NEW	1 pz	54,80
4	Cartuccia in ceramica inclusa protezione EN 1717	9820469	1 pz	82,00
5	Flessibili rinforzati (dal 2021)	9820471	1 pz	48,00
6	Rosone	9820364	1 pz	36,00
7	Cappuccio ugello doccetta (3 x) "standard" 75°	9820403	1 pz	65,00
8	Cappuccio ugello doccetta (3 x) "standard" 90°	9820404	1 pz	65,00
9	Cappuccio ugello doccetta (3 x) "medium" 90°	9820405	1 pz	65,00
10	Cappuccio ugello doccetta (3 x) "small" 90°	9820406	1 pz	64,00
11	Set completo braccio doccetta, bianco	9820363	1 pz	126,00
12	Utensile di smontaggio per asticella doccetta	9820422	1 pz	16,00
13	Nastro di isolamento acustico	9820351	1 pz	31,00
14	Guarnizione per collegare il tubo di scarico TECEone	9820484	1 pz	19,00
15	O-ring per fermo molla braccio doccetta TECEone	9820585	1 pz	6,00
16	O-ring per dispositivo di sicurezza TECEone EN 1717	9820586	1 pz	6,00
17	Kit di pulizia WC con bidet per asta della doccetta	9700605 NEW	1 pz	25,00
18	Supporto per unità di decalcificazione	9820697 NEW	1 pz	27,00

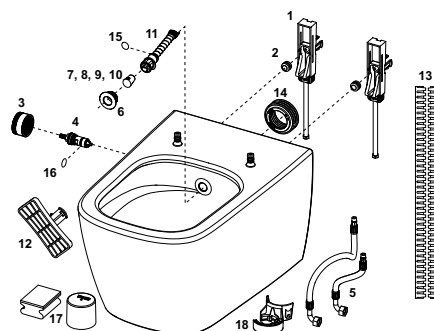

WC bidet

Ricambi

Sedile WC con coperchio CLASSIC

Nr.	Descrizione	Codice	Conf.	€/pz
1	Raccordo e ammortizzatore, sx (dal 2021)	9820581	1 pz	55,00
2	Raccordo e ammortizzatore, dx (dal 2021)	9820582	1 pz	55,00
3	Raccordi e ammortizzatori a sinistra (da 03/2023)	9820695 NEW	1 pz	62,00
4	Raccordi e ammortizzatori a destra (da 03/2023)	9820696 NEW	1 pz	62,00
5	Guarnizioni di appoggio per sedile WC (4 pezzi)	9820423	1 pz	11,00
6	Copricuscinetto coperchio	9820465	1 pz	5,45
7	Tampone di supporto completo (dal 2021)	9820583	1 pz	13,00

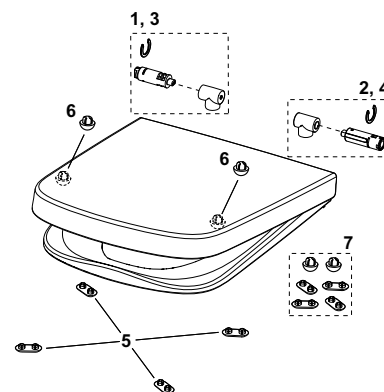

Sedile WC con coperchio SLIM

Nr.	Descrizione	Codice	Conf.	€/pz
1	Raccordi e ammortizzatori per sedile/coperchio SLIM	9820672 NEW	1 pz	124,00
2	Set di gommini per sedile/coperchio SLIM	9820673 NEW	1 pz	20,00

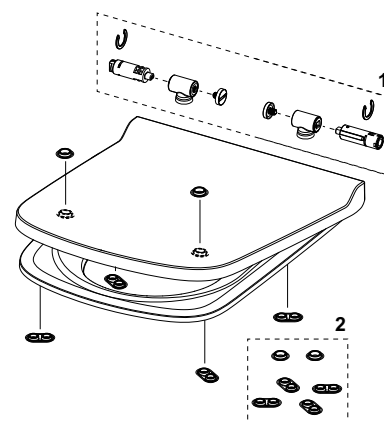

9700625 – TECEneo - Unità decalcificante

Nr.	Descrizione	Codice	Conf.	€/pz
1	Tubo flessibile di collegamento rinforzato	9820658 NEW	1 pz	35,00
2	Valvola di non ritorno	9820660 NEW	1 pz	6,00
3	O-ring di tenuta	9820659 NEW	1 pz	4,00
4	Tappo rotante per la decalcificazione	9820657 NEW	1 pz	43,00
5	Cuffia per braccio doccia decalcificazione/ installazione	9820677 NEW	1 pz	15,00
6	Pastiglie per la decalcificazione (4 pezzi)	9820591	1 pz	26,00

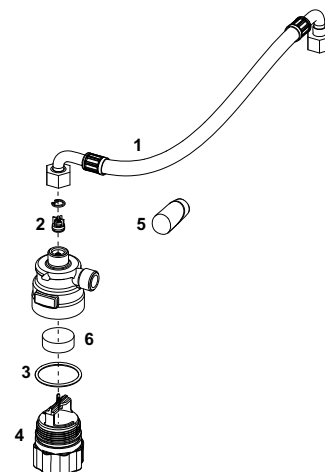

TECEone set completo braccio doccia

Descrizione	Codice	Conf.	€/pz
Set completo doccia TECEone	9820363	1 pz	126,00



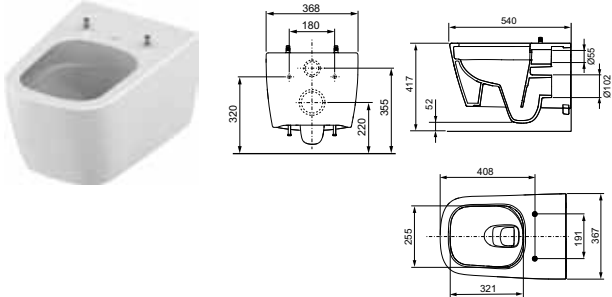

Vasi WC- TECEno

TECEneo WC sospeso in ceramica **NEW**

Prodotto	Descrizione	Codice	Conf.	€/pz
	WC in ceramica TECEno	9700209	1 pz	NEW 710,00

Accessori

Prodotto	Descrizione	Codice	Conf.	€/pz
	Sedile WC con coperchio CLASSIC; chiusura automatica "soft-close"	9700600	1 pz	161,00
	Sedile WC con coperchio SLIM; chiusura automatica "soft-close" NEW	9700603	1 pz	NEW 175,00

Vasi WC- TECeNeo

Ricambi

9700209 – TECeNeo - Ceramica WC

Nr.	Descrizione	Codice	Conf.	€/pz
1	Montaggio a scomparsa	9820356	1 pz	35,00
2	Dado zigrinato (2 x) per il montaggio a scomparsa	9820357	1 pz	21,00
3	Nastro di isolamento acustico	9820351	1 pz	31,00
4	Guarnizione per collegare il tubo di scarico TECEone	9820484	1 pz	19,00

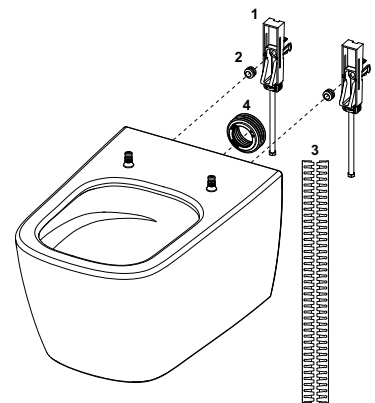

Sedile WC con coperchio CLASSIC

Nr.	Descrizione	Codice	Conf.	€/pz
1	Raccordo e ammortizzatore, sx (dal 2021)	9820581	1 pz	55,00
2	Raccordo e ammortizzatore, dx (dal 2021)	9820582	1 pz	55,00
3	Raccordi e ammortizzatori a sinistra (da 03/2023)	9820695 NEW	1 pz	62,00
4	Raccordi e ammortizzatori a destra (da 03/2023)	9820696 NEW	1 pz	62,00
5	Guarnizioni di appoggio per sedile WC (4 pezzi)	9820423	1 pz	11,00
6	Copricuscinetto coperchio	9820465	5,45	
7	Tampone di supporto completo (dal 2021)	9820583	1 pz	13,00

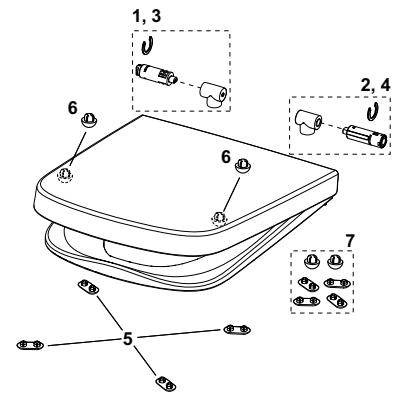



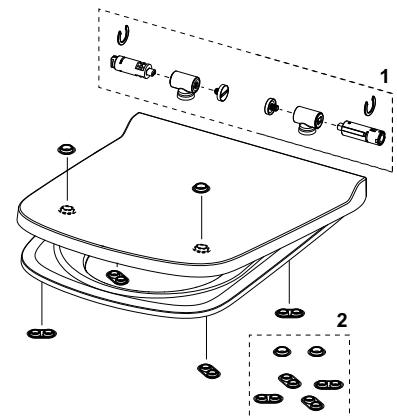

Sedile WC con coperchio SLIM

Nr.	Descrizione	Codice	Conf.	€/pz
1	Raccordi e ammortizzatori per sedile/coperchio SLIM	9820672 NEW	1 pz	124,00
2	Set di gommini per sedile/coperchio SLIM	9820673 NEW	1 pz	20,00



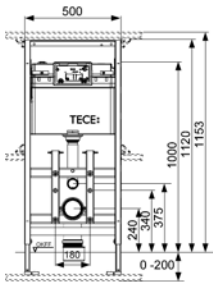
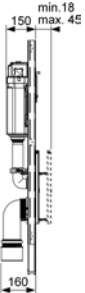

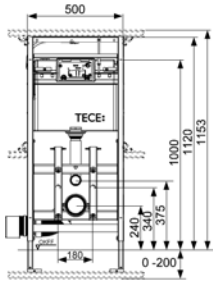
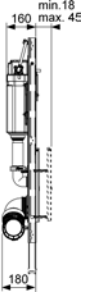
TECElux

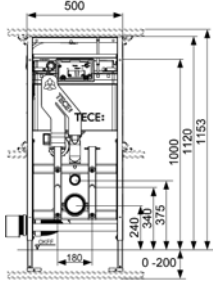
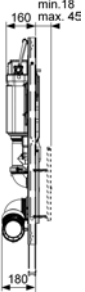

TECElux moduli WC

Prodotto	Descrizione	Codice	Conf.	€/pz
  	Modulo WC TECElux 100, altezza di montaggio 1120 mm	9600100	1 pz	432,00
  	Modulo WC TECElux 200, altezza di montaggio 1120 mm	9600200	1 pz	664,00
  	Modulo WC TECElux 400, altezza di montaggio 1120 mm	9600400	1 pz	877,00

Lastre superiori di azionamento

Prodotto	Descrizione	Colore - Tasti	Codice	Conf.	€/pz
	Comandi manuali	Bianco - Bianchi	9650000	1 pz	362,00
		Bianco - Cromati	9650001	1 pz	362,00
		Nero - Neri	9650005	1 pz	362,00
		Nero - Cromati	9650004	1 pz	362,00
	Comandi elettronici "sen-Touch"	Bianco	9650002	1 pz	974,00
		Nero	9650003	1 pz	974,00

Lastre inferiori

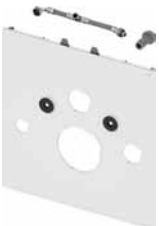

Prodotto	Descrizione	Colore	Codice	Conf.	€/pz
	Per TECEone	Bianco	9650109	1 pz	366,00
		Nero	9650110	1 pz	366,00
	Per WC standard	Bianco	9650100	1 pz	334,00
		Nero	9650105	1 pz	334,00
	Per doccetta WC (TOTO, Geberit)	Bianco	9650101	1 pz	389,00
		Nero	9650106	1 pz	389,00

TECElux

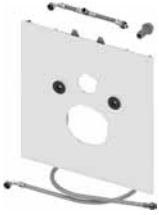
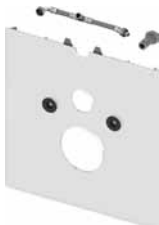
Lastre inferiori

Prodotto	Descrizione	Colore	Codice	Conf.	€/pz
	Per doccetta WC Duravit	Bianco	9650103	1 pz	389,00
		Nero	9650107	1 pz	366,00
	Per doccetta WC AcquaClean Sela	Bianco	9650104	1 pz	389,00
		Nero	9650108	1 pz	389,00
	Per doccetta WC da sedile	Bianco	9650102	1 pz	389,00

Accessori terminale TECElux

Prodotto	Descrizione	Codice	Conf.	€/pz
	Set aggiuntivo sistema di purificazione aria "ceramic-Air"	9660000	1 pz	309,00
	Set di collegamento per allacciamento elettrico	9660002	1 pz	181,00
	Set di collegamento per doccette WC	9660001	1 pz	44,00

TECElux modulo WC 100, altezza di montaggio 1120 mm

Nr.	Descrizione	Codice	Conf.	€/pz
1	Cassetta Uni 1120 mm	9820575	1 pz su richiesta	
2	Set di montaggio per cassetta di scarico	9820040	1 pz	7,40
3	Curva di scarico per WC DN90 (PP)	9820134	1 pz	13,95
4	Guarnizione per curva di scarico per WC/adattatore	9820139	1 pz	3,05
5	Adattatore DN 90/DN 100 (PP)	9820136	1 pz	10,55
6	Guarnizione tubo di risciacquo	9820015	1 pz	5,00
7	Tubo di risciacquo con o-ring, lunghezza 269 mm	9820011	1 pz	12,00
8	Profilato a C per piedino per modulo	9820335	1 pz	11,55
9	Accessori complementari per modulo WC (materiale di fissaggio, ecc.)	9820043	1 pz	22,00
10	Kit di allacciamento per WC DN 90	9820057	1 pz	17,60
11	Rivetto	9820071	1 pz	4,60
12	Freno a pedale con molla in acciaio	9820447	1 pz	4,10
13	Cavetto di sicurezza	9820329	1 pz	10,85
14	Protezione struttura rustica	9820330	1 pz	13,40
15	Piedino per modulo con leva di fissaggio - sinistra	9820332	1 pz	6,45
16	Piedino per modulo con leva di fissaggio - destra	9820333	1 pz	6,45
17	Alloggiamento TECE per pastiglie igienizzanti	9240950	1 pz	91,00

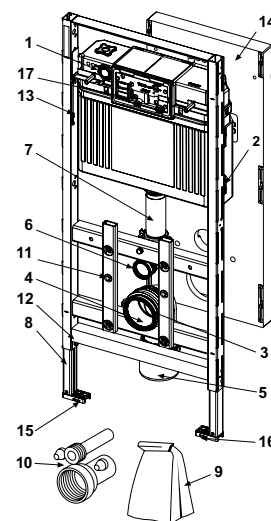

TECElux modulo WC 200 con regolazione della seduta, altezza di montaggio 1120 mm

Nr.	Descrizione	Codice	Conf.	€/pz
1	Cassetta Uni 1120 mm	9820575	1 pz su richiesta	
2	Set di montaggio per cassetta di scarico	9820040	1 pz	7,40
3	Curva di scarico per WC DN90 per parete in cartongesso, set di collegamento in PE-HD	9820317	1 pz	69,00
4	Guarnizione per curva di scarico per WC/adattatore	9820139	1 pz	3,05
5	Adattatore DN 90/DN 100 (PP)	9820136	1 pz	10,55
6	Guarnizione tubo di risciacquo	9820015	1 pz	5,00
7	Tubo di risciacquo con o-ring, lunghezza 269 mm	9820011	1 pz	12,00
8	Profilato a C per piedino per modulo	9820335	1 pz	11,55
9	Accessori complementari per modulo WC (materiale di fissaggio, ecc.)	9820043	1 pz	22,00
10	Kit di allacciamento per WC DN 90	9820057	1 pz	17,60
11	Rivetto	9820071	1 pz	4,60
12	Freno a pedale con molla in acciaio	9820447	1 pz	4,10
13	Cavetto di sicurezza	9820329	1 pz	10,85
14	Protezione struttura rustica	9820330	1 pz	13,40
15	Piedino per modulo con leva di fissaggio - sinistra	9820332	1 pz	6,45
16	Piedino per modulo con leva di fissaggio - destra	9820333	1 pz	6,45
17	Alloggiamento TECE per pastiglie igienizzanti	9240950	1 pz	91,00

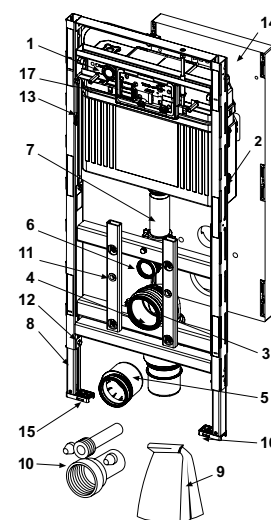

TECElux

Ricambi

TECElux modulo WC 400 con purificatore aria e regolazione seduta, altezza di montaggio 1120 mm

Nr.	Descrizione	Codice	Conf.	€/pz
1	Cassetta Uni 1120 mm	9820575	1 pz su richiesta	
2	Set di montaggio per cassetta di scarico	9820040	1 pz	7,40
3	Curva di scarico per WC DN90 per parete in cartongesso, set di collegamento in PE-HD	9820317	1 pz	69,00
4	Guarnizione per curva di scarico per WC/adattatore	9820139	1 pz	3,05
5	Adattatore DN 90/DN 100 (PP)	9820136	1 pz	10,55
6	Guarnizione tubo di risciacquo	9820015	1 pz	5,00
7	TECElux valvola di drenaggio	9820302	1 pz	32,00
8	Profilato a C per piedino per modulo	9820335	1 pz	11,55
9	Accessori complementari per modulo WC (materiale di fissaggio, ecc.)	9820043	1 pz	22,00
10	Kit di allacciamento per WC DN 90	9820057	1 pz	17,60
11	Rivetto	9820071	1 pz	4,60
12	Freno a pedale con molla in acciaio	9820447	1 pz	4,10
13	Cavetto di sicurezza	9820329	1 pz	10,85
14	Protezione struttura rustica	9820330	1 pz	13,40
15	Piedino per modulo con leva di fissaggio - sinistra	9820332	1 pz	6,45
16	Piedino per modulo con leva di fissaggio - destra	9820333	1 pz	6,45
17	Alloggiamento TECE per pastiglie igienizzanti	9820950	1 pz	91,00
18	Cartuccia filtro	9820301	1 pz	47,00
19	Bocchettone scarico aria	9820300	1 pz	13,15
20	Sistema ceramic-Air per aspirazione aria	9820311	1 pz	213,00
21	O-ring estrazione odori	9820350	1 pz	5,55

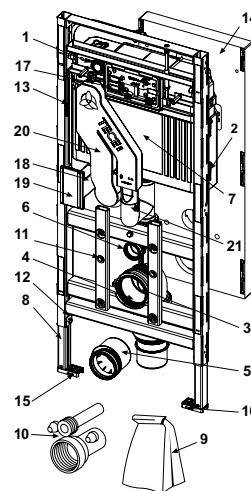

TECElux lastra superiore in cristallo con comandi manuali

Nr.	Descrizione	Codice	Conf.	€/pz
1	Magnete di regolazione	9820287	1 pz	19,55
2	Set tasti bianchi	9820288	1 pz	15,10
	Set tasti cromati	9820289	1 pz	21,25
3	Accessori set tasti	9820290	1 pz	9,35

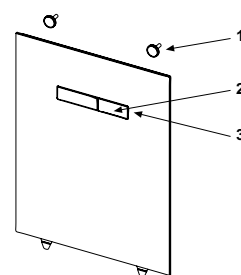

TECElux lastra superiore in cristallo con comandi elettronici "sen-Touch"

Nr.	Descrizione	Codice	Conf.	€/pz
1	Motore di azionamento	9820284	1 pz	258,00
	Motore di azionamento per cassetta TECE (profondità di installazione 13 e 8 cm)	9820493	1 pz	429,00
2	Alimentatore connettore	9820286	1 pz	54,00
3	Magnete di regolazione	9820287	1 pz	19,55
4	Lastra in cristallo sen-Touch (bianco)	9820285	1 pz	705,00

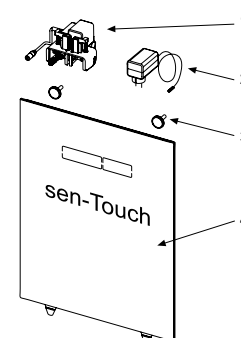

TECElux lastra inferiore in cristallo per TECEone

Nr.	Descrizione	Codice	Conf.	€/pz
1	Protezione cristallo	9820291	1 pz	5,65
2	Nastro di isolamento acustico	9820351	1 pz	31,00
3	Tube flessibile per TECEone	9820425	1 pz	34,00

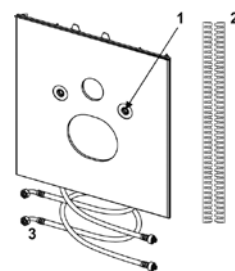

TECElux lastra inferiore in cristallo per WC standard

Nr.	Descrizione	Codice	Conf.	€/pz
1	Protezione cristallo	9820291	1 pz	5,65
2	Nastro di isolamento acustico	9820351	1 pz	31,00

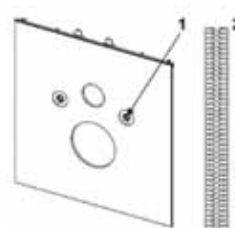

TECElux lastra inferiore in cristallo per doccetta WC (TOTO, Geberit, Duravit, Aquaclean Mera e da sedile)

Nr.	Descrizione	Codice	Conf.	€/pz
1	Protezione cristallo	9820291	1 pz	5,65
2	Nastro di isolamento acustico	9820351	1 pz	31,00
3	Collegamento acqua per doccetta WC	9880036	1 pz	64,00
4	Tube flessibile per TECEone	9820425	1 pz	34,00

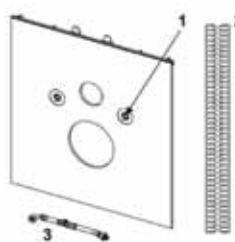

TECE valvola di riempimento F10 universale

Nr.	Descrizione	Codice	Conf.	€/pz
1	Set leva di regolazione per valvola di riempimento F10	9820382	1 pz	6,45
2	Kit guarnizioni per valvola di riempimento F10	9820383	1 pz	4,90
3	Collegamento filettato 3/8" per valvola di riempimento F10	9820398	1 pz	14,15
4	O-ring M30 per allacciamento acqua valvola di riempimento F10	9820587	1 pz	5,35

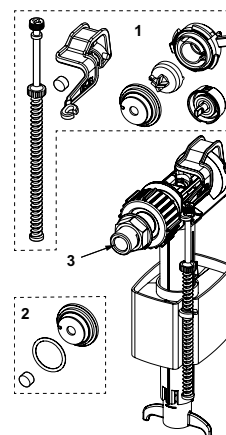

TECElux

Ricambi

Cassetta TECE Uni per moduli TECElux

Nr.	Descrizione	Codice	Conf.	€/pz
1	Alloggiamento TECE per pastiglie igienizzanti	9240950	1 pz	91,00
2	Blocco di azionamento	9820016	1 pz	16,00
3	Viti di bloccaggio piastra di protezione	9820191	1 pz	16,55
4	Valvola angolare	9820013	1 pz	12,50
5	Allacciamento cassetta di scarico	9820012	1 pz	12,10
6	Tubo rinforzato da 3/8" (fino al 2019)	9820026	1 pz	15,85
	Tubo rinforzato M30 (dal 2020)	9820374	1 pz	17,40
7	O-ring	9820025	1 pz	3,85
8	Supporto valvola di riempimento 17 mm (fino al 2019)	9820372	1 pz	5,65
	Supporto valvola di riempimento 27mm/M30 (dal 2020)	9820373	1 pz	5,65
9	Valvola di riempimento F10 universale	9820353	1 pz	39,00
10	O-ring	9820014	1 pz	9,00
11	Tubo di risciacquo con o-ring, lunghezza 269 mm	9820011	1 pz	12,00
12	Guarnizione tubo di risciacquo	9820015	1 pz	5,00
13	Valvola di scarico A2	9820223	1 pz	33,00

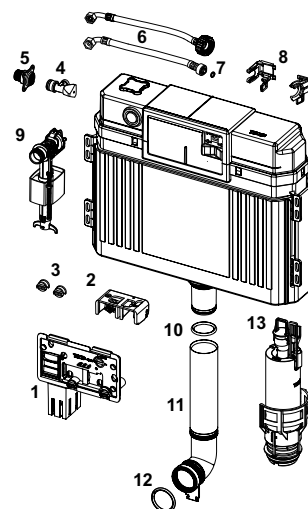

Alloggiamento TECE per pastiglie igienizzanti

Nr.	Descrizione	Codice	Conf.	€/pz
1	Viti di bloccaggio piastra di protezione	9820191	1 pz	16,55
2	Viti di fissaggio	9820263	1 pz	1,25
3	Guide per scorrimento slitta	9820349	1 pz	13,85

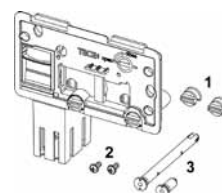

TECE valvola di scarico A2

Nr.	Descrizione	Codice	Conf.	€/pz
1	Guarnizione per valvola di scarico	9820233	1 pz	5,65
2	Sede della valvola con riduzione pressione standard (ø 42 mm)	9820231	1 pz	8,15
3	O-Ring per valvola di scarico	9820005	1 pz	4,60
4	Gancio per leva scarico grande	9820222	1 pz	6,05
5	Asta di azionamento	9820229	1 pz	5,75
6	Peso aggiuntivo per valvola A2	9820420	1 pz	6,45

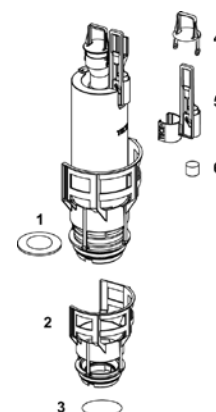

TECE allacciamento acqua per doccetta WC

Descrizione	Codice	Conf.	€/pz
Tubo rinforzato con raccordo a T	9880036	1 pz	64,00



Condizioni generali di vendita

1) ORDINI

Gli ordini, che sono irrevocabili per un periodo di sessanta giorni dalla ricezione, sono sempre assunti con la clausola "salvo approvazione della Casa"; l'accettazione dell'ordine è comunicata al Cliente entro il termine di irrevocabilità della proposta. La Casa non è impegnata alla consegna (anche parziale) della merce ordinata se non dopo l'accettazione dell'ordine. La mancata accettazione entro il termine di 60 giorni non determina la caduta del contratto bensì la sola facoltà per il Cliente di revocare l'ordine, purché la revoca intervenga prima dell'accettazione tardiva.

2) PREZZI

Le forniture sono effettuate al prezzo dei listini della Casa in vigore al momento della consegna; anche in caso di ordine accettato, quindi, la Casa ha facoltà di applicare, all'atto della consegna, gli aumenti di listino che siano intervenuti, appunto, nel tempo intercorso tra l'accettazione e la consegna. Sconti particolari rispetto alle disposizioni di listino prezzi, ovvero alle disposizioni della Casa, devono essere concordati in modo specifico e approvati per iscritto.

3) SPEDIZIONI

La merce viene spedita o consegnata sul luogo indicato dal Cliente il quale può dare tutte le disposizioni a tal riguardo. La merce viaggia a rischio e pericolo del Cliente anche se viene venduta franco destino e in porto assegnato: conseguentemente la Casa non risponde dei danni subiti dalla merce durante il trasporto e/o la spedizione. Il Cliente può richiedere, nell'ordine accettato, la spedizione o l'invio della merce per il tramite di uno specifico trasportatore ovvero spedizioniere: in tal caso deve accollarsi l'eventuale maggior costo rispetto ai mezzi (e/o alle imprese) usualmente impiegati dalla Casa. In mancanza di specifiche indicazioni contenute nell'ordine accettato, la Casa è autorizzata dal Cliente a servirsi per il trasporto, la consegna o la spedizione, dei mezzi ritenuti più opportuni e comunque delle imprese che siano disponibili per effettuare la consegna medesima.

4) IMBALLI

La casa fornisce gratuitamente gli imballi usualmente necessari per la merce venduta e quelli eventualmente necessari per l'effettuazione del trasporto. Eventuali richieste e/o necessità di imballaggi speciali verranno addebitati al cliente ed i relativi costi saranno indicati in fattura.

5) RESI

L'eventuale restituzione della merce deve essere concordata con la Casa, nel rispetto delle condizioni e degli obblighi sanciti dal presente formulario; conseguentemente è facoltà della Casa non accettare la restituzione di merci che intervenisse senza preventivo accordo. Salvo diversi accordi stipulati tra le parti e da provarsi per iscritto, la Casa si impegna, nel caso in cui la merce resa sia ancora perfettamente imballata, ad accreditare al Cliente un importo pari all'80% del valore della merce resa; tuttavia la percentuale dell'80% è raggiunta solo nell'ipotesi in cui la merce resa sia limitata alla mancanza o al danneggiamento dell'imballo.

6) PAGAMENTI

Le condizioni di pagamento sono quelle contenute nell'ordine accettato, ovvero nell'eventuale offerta della Casa accettata dal Cliente. Per il caso in cui non siano pattuite specificatamente i termini di pagamento le parti faranno riferimento, in ordine progressivo, ai seguenti criteri: termine di pagamento concesso al medesimo Cliente in precedenti ordini; pagamento secondo quanto concesso normalmente ai propri Clienti dalla Casa ovvero, a scelta di quest'ultima, pagamento alla consegna.

7) INTERESSI DI MORA

In caso di mancato o ritardato pagamento nei termini convenuti saranno addebitati all'acquirente interessi moratori nella misura determinata dall'art. 5 del D.Lgs. 231/2002, decorrenti dal giorno successivo a quello indicato quale scadenza del termine di pagamento, fatto salvo ogni eventuale maggior danno. Il mancato rispetto anche di un solo termine di pagamento può determinare, a discrezione della Casa la decadenza dal beneficio del termine del Cliente. I pagamenti dovranno essere effettuati presso la sede della TECE Italia Srl; il pagamento concordato a mezzo di ricevuta bancaria, ovvero di strumento equivalente, non varrà a modificare il luogo di esecuzione dell'obbligazione facente capo al Cliente, luogo che resterà appunto fissato presso la sede della TECE Italia srl a socio unico.

8) RISERVA DI PROPRIETÀ

Per il caso in cui la Casa conceda un pagamento a rate - o pagamento comunque diversamente dilazionato - la merce resterà di proprietà della Casa stessa fino all'avvenuto integrale pagamento dell'ultima rata o tranche, nel rispetto, peraltro, delle previsioni di cui all'art. 1525 c.c. In caso di risoluzione contrattuale dovuta a mancato pagamento di una tranche del prezzo ovvero anche solo di una rata del prezzo stesso, la Casa potrà trattenere le somme pagate sino a quel momento dal Cliente a titolo di indennità, fatto comunque salvo il risarcimento dell'eventuale maggior danno eventualmente causato dalla Casa. È facoltà della Casa avvalersi oppure no del disposto della presente clausola e pretendere conseguentemente la restituzione della merce, ovvero, alternativamente, l'adempimento perfetto del contratto.

9) TERMINE DI CONSEGNA

È facoltà della Casa posticipare la data di consegna, al massimo di 30 giorni, rispetto a quella indicata nell'ordine accettato per l'eventualità in cui la merce richiesta non sia immediatamente disponibile, senza che ciò valga a fondare, da parte del Cliente, richiesta di soluzione contrattuale ovvero richiesta di risarcimento danni per il ritardo.

10) GARANZIA

La Casa riconosce al Cliente la garanzia prevista dalla legge e segnatamente quella di cui all'art. 114 e ss del D.Lgs 206/2005. La Casa si avvale inoltre di copertura assicurativa relativa alla "responsabilità civile dei prodotti" e ciò per garantire la propria solvibilità nell'ipotesi di un eventuale risarcimento che spetti al Cliente.

11) RECLAMI

I reclami relativi ai vizi non occulti della merce fornita devono essere effettuati entro otto giorni dal ricevimento della merce medesima; i reclami relativi ai vizi occulti devono essere effettuati entro otto giorni dalla scoperta. Per quanto non previsto dal presente formulario vale quanto sancito nell'art. 1495 c.c.

12) INOPPONIBILITÀ DELL'ECCEZIONE DI INADEMPIMENTO

Salvo quanto previsto dall'art. 1462 c.c., l'acquirente non potrà, per giustificare o legittimare l'omesso o ritardato pagamento, opporre l'eccezione di inadempimento di cui all'art. 1460 c.c. in forza di asserita esistenza di vizi, né opporre l'esistenza di un danno da questi ultimi derivato, e ciò tanto nel caso in cui i vizi medesimi siano oggetto di garanzia e siano stati regolarmente denunciati, quanto nell'ipotesi in cui siano stati denunciati in ritardo oppure non siano stati denunciati. La Casa, salvi i diritti dei Clienti relativi alle garanzie prestate sulla merce venduta e la possibilità di azionarli giudiziariamente in separata sede, potrà agire per recuperare quanto le è dovuto qualora, in contrasto con quanto previsto nella presente clausola, il Cliente opponga l'inadempimento della Casa, eccipisca l'esistenza di vizi, eccipisca l'esistenza di danni al fine di giustificare l'omesso o il ritardato pagamento.

13) REVOCA CONDIZIONI GENERALI D'ACQUISTO

L'effettuazione di un ordine alla TECE Italia srl a socio unico se non diversamente stabilito con apposita pattuizione da provarsi per iscritto, comporta l'accettazione delle condizioni generali di cui al presente formulario e la revoca delle eventuali condizioni generali dell'acquisto del Cliente.

14) CEDIBILITÀ DEL CONTRATTO

I contratti e gli ordini stipulati e inviati alla Casa non sono cedibili a terze persone, ditte, società o imprese, se non con la specifica autorizzazione scritta della Casa stessa.

15) INFORMATIVA E CONSENSO D.LGS 196/2003

L'acquirente dichiara di essere informato che i dati forniti saranno trattati con i criteri e sistemi atti a garantire la loro riservatezza e sicurezza, conformemente al dettato del D.Lgs. 196/2003 ed ai Provvedimenti del Garante. TECE Italia Srl potrà comunicare a terzi tali dati. Il Cliente ha il diritto di opporsi, di chiedere per iscritto l'aggiornamento, la rettifica o la cancellazione di dati.

16) FORO COMPETENTE

Ogni controversia relativa alle forniture e ai contratti stipulati con la TECE Italia srl a socio unico regolati dal presente formulario, sarà devoluta alla cognizione del Foro di Modena.

17) PUBBLICAZIONI WEB

L'eventuale pubblicazione dei nostri prodotti su siti di vendita On-Line da parte di nostri Clienti o eventuali aziende collegate o consociate, dovrà essere preventivamente comunicata e autorizzata da TECE Italia srl.

Note:

- Questo listino prezzi annulla e sostituisce i precedenti.
- I prezzi indicati nel listino si intendono IVA esclusa.
- Vedi le "Condizioni generali di vendita".
- Fornitura da € 2.000,00 netto, consegna gratuita (escluso TECEfloor).
- La quantità minima ordinabile è a confezione; quantità inferiori non saranno fornite.
- Riserva di modifiche tecniche.
- I prezzi e le confezioni indicati nel presente listino possono essere soggetti a variazioni senza preavviso.

Data di emissione Luglio 2024.

Per maggiori informazioni, vai su:
www.tece.it

TECE Italia srl a socio unico
T +39 059 / 533 40 11
info@teceitalia.com
www.tece.it