

# TECEspring

## АССОРТИМЕНТ И ЦЕНЫ 11.2024

Трубопроводная система аксиальной запрессовки  
TECEspring AX

Инженерная и сантехническая продукция TECESpring разрабатывается в соответствии с современными европейскими стандартами качества и надежности. Каждый продукт TECESpring создается с уважением и вниманием к пространству, в котором он будет находиться, к профессионалам — которые с ним будут работать, и людям — которые будут с ним жить.



[www.tecespring.ru](http://www.tecespring.ru)

	Страница
<b>Трубопроводная система TECspring AX</b>	
Композитная труба	4
Пресс-втулки	7
Фитинги	8
Радиаторные подключения	13

## TECEspring AX

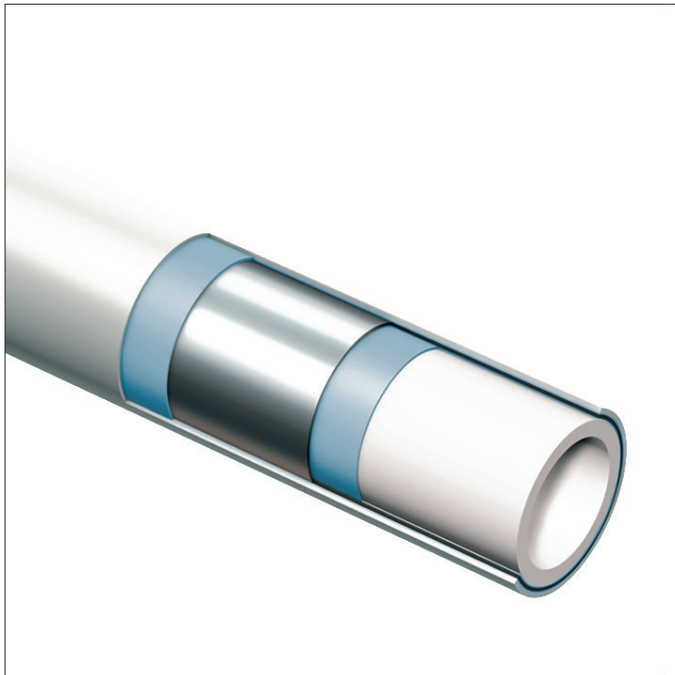

### Композитная труба TECEspring AX

Композитная труба TECEspring AX одинаково подходит для систем водоснабжения и систем радиаторного отопления, а также для монтажа систем сжатого воздуха.

Композитная труба TECEspring AX представляет собой универсальную трубу, которая сочетает лучшие свойства металлических и пластиковых труб.

Основой многослойной конструкции является внутренняя несущая труба из полиэтилена, сшитого электронно-лучевым методом (PE-Xc). Это обеспечивает высокую стойкость к давлению, температуре и коррозии. Дополнительный сваренный встык алюминиевый слой предотвращает диффузию, уменьшая при этом линейную термическую деформацию.

Композитная труба TECEspring AX легко гнется руками, сохраняя при этом форму и жесткость.

Труба соответствует классам применения в соответствии с ГОСТ Р 53630-2015 класса 2/10 бар для монтажа систем водоснабжения и класса 5/10 бар для монтажа систем отопления.

PE-Xc/Al/PE-RT



## TECEspring AX – Композитная труба

### Многослойная композитная труба TECEspring AX PE-Xc/Al/PE-RT тип II

Многослойная композитная труба, соответствует ГОСТ Р 53630-2015, подходит для монтажа систем питьевой воды, отопления и сжатого воздуха.



Размеры	арт.	К 1	€/м
16 - Бухта	732016S	100 м	<b>2,84</b>
20 - Бухта	732020S	100 м	<b>4,39</b>
25 - Бухта	732025S	50 м	<b>6,40</b>
32 - Бухта	732032S	25 м	<b>9,33</b>



## Латунные фитинги TECEspring AX

Изготавливаются из коррозионно-устойчивой (CR) латуни, которая абсолютно безвредна.

Преимущества латунных фитингов:

- Высокая прочность и долговечность: латунь – это прочный сплав меди и цинка, обладающий отличной износостойкостью, поэтому такие фитинги способны выдерживать значительные нагрузки и перепады давления, что обеспечивает долговечность всей системы.
- Коррозионная стойкость: фитинги из этого материала могут использоваться в агрессивных средах.
- Устойчивость к высоким температурам: латунь выдерживает высокие температуры, что позволяет использовать их в системах отопления и горячего водоснабжения.

При правильной установке и эксплуатации латунные фитинги могут служить десятилетиями, не теряя своих свойств, что делает их универсальным и доступным решением для большинства инженерных систем.

Латунь CW 617 N



### Пресс-втулка TECEspring AX для универсальной многослойной трубы

Пресс-втулка предназначена для пресс-соединения с многослойными композитными трубами TECEspring AX.



#### Обратите внимание:

Обязательно заказывайте пресс-втулки отдельно от фитингов!

Размеры	арт.	€/шт.
16	734516S	0,96
20	734520S	1,46
25	734525S	2,72
32	734532S	4,71

## TECEspring AX – Фитинги

### Соединение прямое TECEspring AX с внутренней резьбой

Стандартная латунь.

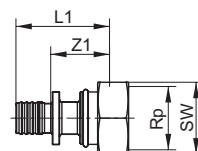

Размеры	арт.	€/шт.	Z1	L1	SW
16 x Rp 1/2"	765002S	<b>4,28</b>	14	29	25
20 x Rp 1/2"	765003S	<b>4,80</b>	14	31	25
20 x Rp 3/4"	765004S	<b>6,39</b>	14	31	31
25 x Rp 1"	765009S	<b>12,37</b>	18	43	40
25 x Rp 3/4"	765007S	<b>8,04</b>	15	39	31
32 x Rp 1"	765008S	<b>14,68</b>	21	53	40

### Соединение прямое TECEspring AX с ниппелем

Стандартная латунь.

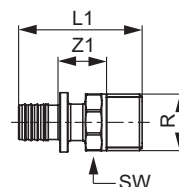

Размеры	арт.	€/шт.	Z1	L1	SW
16 x R 1/2"	765502S	<b>3,65</b>	17	46	21
16 x R 3/4"	765506S	<b>5,16</b>	17	47	27
20 x R 1/2"	765503S	<b>4,18</b>	17	48	21
20 x R 3/4"	765504S	<b>5,28</b>	17	49	17
25 x R 1"	765508S	<b>10,46</b>	21	63	24
25 x R 3/4"	765507S	<b>7,14</b>	18	57	22
32 x R 1"	765509S	<b>12,87</b>	20	71	35
32 x R 1 1/4"	765510S	<b>17,33</b>	24	75	43

### Соединение труба-труба TECEspring AX

Стандартная латунь.

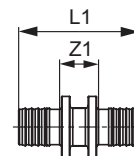

Размеры	арт.	€/шт.	Z1	L1
16 x 16	766016S	<b>2,66</b>	13	43
20 x 20	766020S	<b>3,86</b>	13	48
25 x 25	766025S	<b>7,16</b>	15	64
32 x 32	766032S	<b>12,47</b>	17	81



## Соединение труба-труба TECEspring AX редуцирующее

Стандартная латунь.

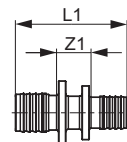

Размеры	арт.	€/шт.	Z1	L1
20 x 16	766503S	<b>3,25</b>	13	45
25 x 16	766504S	<b>4,93</b>	14	53
25 x 20	766505S	<b>5,54</b>	14	56
32 x 20	766506S	<b>8,52</b>	15	64
32 x 25	766507S	<b>9,93</b>	16	72

## Уголок соединительный TECEspring AX

Стандартная латунь.

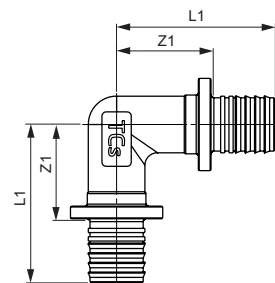

Размеры	арт.	€/шт.	Z1	L1
16 x 16	767016S	<b>4,02</b>	23	38
20 x 20	767020S	<b>5,83</b>	25	42
25 x 25	767025S	<b>10,63</b>	29	54
32 x 32	767032S	<b>18,93</b>	34	66

## Уголок соединительный TECEspring AX с внутренней резьбой

Стандартная латунь.

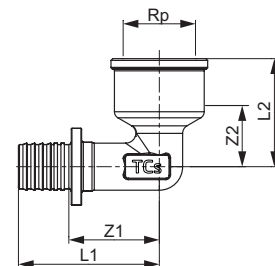

Размеры	арт.	€/шт.	Z1	Z2	L1	L2
16 x Rp 1/2"	768016S	<b>5,54</b>	26	20	41	31
20 x Rp 1/2"	768020S	<b>6,68</b>	26	22	43	33
20 x Rp 3/4"	768002S	<b>8,58</b>	29	26	46	40
25 x Rp 3/4"	768025S	<b>11,46</b>	30	28	54	40
32 x Rp 1"	768032S	<b>19,18</b>	35	31	67	45

## TECEspring AX – Фитинги

### Уголок соединительный TECEspring AX с ниппелем

Стандартная латунь.

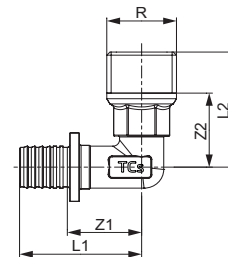

Размеры	арт.	€/шт.	Z1	Z2	L1	L2
16 x R 1/2"	767516S	<b>4,92</b>	22	24	37	37
20 x R 1/2"	767520S	<b>6,15</b>	22	26	40	39
20 x R 3/4"	767501S	<b>7,14</b>	25	26	42	40
25 x R 1"	767526S	<b>15,86</b>	30	43	55	60
25 x R 3/4"	767525S	<b>10,09</b>	26	30	51	45
32 x R 1"	767532S	<b>18,55</b>	31	39	63	56

### Тройник TECEspring AX с внутренней резьбой

Стандартная латунь.

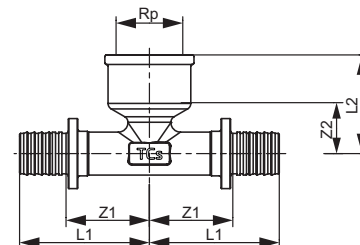

Размеры	арт.	€/шт.	Z1	Z2	L1	L2
16 x Rp 1/2" x 16	769516S	<b>7,47</b>	26	20	41	31
20 x Rp 1/2" x 20	769520S	<b>9,16</b>	26	18	43	33
25 x Rp 1/2" x 25	769522S	<b>12,58</b>	27	14	51	25
25 x Rp 3/4" x 25	769525S	<b>16,20</b>	30	28	54	40
32 x Rp 1/2" x 32	769527S	<b>18,54</b>	28	11	60	22
32 x Rp 1" x 32	769532S	<b>26,56</b>	34	31	66	45

### Тройник TECEspring AX

Стандартная латунь.

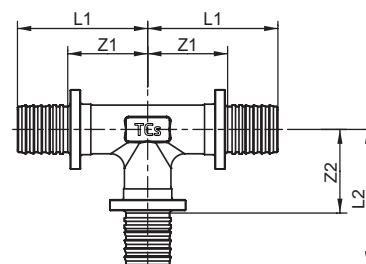

Размеры	арт.	€/шт.	Z1	Z2	L1	L2
16 x 16 x 16	760016S	<b>5,83</b>	23	23	38	38
20 x 20 x 20	760020S	<b>8,38</b>	25	25	42	42
25 x 25 x 25	760025S	<b>15,50</b>	29	29	54	54
32 x 32 x 32	760032S	<b>27,03</b>	34	34	66	66

## Тройник редукционный TECEspring AX

Стандартная латунь.

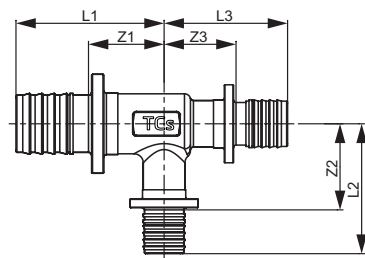

Размеры	арт.	€/шт.	Z1	Z2	Z3	L1	L2	L3
16 x 20 x 16	760504S	<b>7,22</b>	25	23	25	40	40	40
20 x 16 x 16	760508S	<b>7,02</b>	23	25	23	40	40	38
20 x 16 x 20	760509S	<b>7,60</b>	23	25	23	40	40	40
20 x 20 x 16	760511S	<b>7,76</b>	25	25	25	42	42	40
20 x 25 x 20	760521S	<b>12,63</b>	28	26	28	46	50	46
25 x 16 x 16	760516S	<b>9,42</b>	24	28	23	48	43	38
25 x 16 x 20	760544S	<b>9,92</b>	24	28	23	48	43	40
25 x 16 x 25	760514S	<b>11,97</b>	24	28	24	48	43	48
25 x 20 x 20	760522S	<b>11,02</b>	26	28	25	50	46	42
25 x 20 x 25	760515S	<b>12,88</b>	26	28	26	50	46	50
25 x 25 x 16	760527S	<b>13,14</b>	29	29	28	54	54	43
25 x 25 x 20	760528S	<b>13,75</b>	29	29	28	54	54	46
32 x 16 x 32	760537S	<b>18,80</b>	25	32	25	57	47	57
32 x 20 x 25	760518S	<b>16,99</b>	27	32	26	59	49	50
32 x 20 x 32	760519S	<b>20,00</b>	27	32	27	59	49	59
32 x 25 x 25	760520S	<b>19,89</b>	30	33	29	62	57	54
32 x 25 x 32	760523S	<b>22,79</b>	30	33	30	62	57	62

## Соединение прямое TECEspring AX с накидной гайкой

Стандартная латунь.

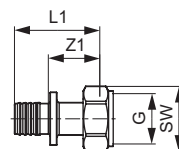

Размеры	арт.	€/шт.	Z1	L1	G	SW
16 x 1/2"	767578S	<b>3,68</b>	20	35	1/2"	24
16 x 3/4"	767570S	<b>4,33</b>	17	32	3/4"	29
20 x 1/2"	767575S	<b>4,30</b>	20	37	1/2"	24
20 x 3/4"	767572S	<b>5,17</b>	20	38	3/4"	29
25 x 1"	767574S	<b>9,97</b>	25	50	1"	37
25 x 3/4"	767573S	<b>6,88</b>	21	46	3/4"	29
32 x 1"	767581S	<b>12,53</b>	26	58	1"	37

## Заглушка TECEspring AX

Стандартная латунь.

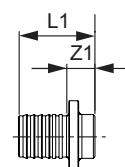

Размеры	арт.	€/шт.	Z1	L1
16	765116S	<b>1,58</b>	8	23
20	765120S	<b>2,20</b>	8	26

## TECEspring AX – Фитинги

### Уголок с настенным креплением TECEspring AX

Стандартная латунь.

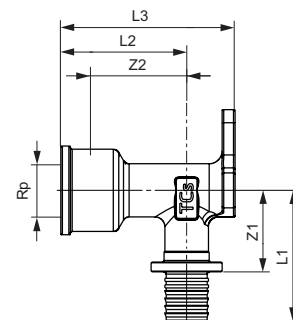

Размеры	арт.	€/шт.	Z1	Z2	L1	L2	L3
16 x Rp 1/2"	768503S	<b>8,37</b>	25	28	41	39	54
20 x Rp 1/2"	768520S	<b>9,03</b>	25	24	43	39	54
20 x Rp 3/4"	768525S	<b>11,26</b>	29	23	46	39	54
25 x Rp 3/4"	768526S	<b>14,18</b>	30	20	54	36	54

### Уголок с настенным креплением TECEspring AX, удлиненный

Стандартная латунь.

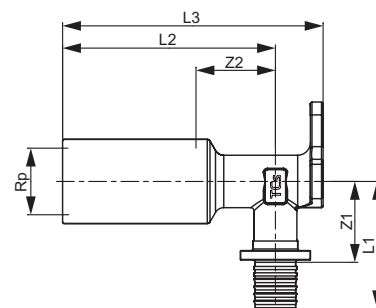

Размеры	арт.	€/шт.	Z1	Z2	L1	L2	L3
16 x Rp 1/2"	768502S	<b>13,77</b>	25	24	40	67	82

### Тройник угловой TECEspring AX с настенным креплением

Стандартная латунь.

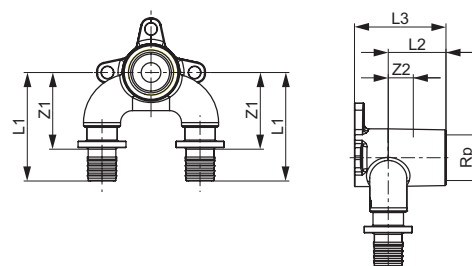

Размеры	арт.	€/шт.	Z1	Z2	L1	L2	L3
16 x 1/2" x 16	768625S	<b>20,11</b>	35	9	50	34	54

## TECEspring AX – Радиаторные подключения

Монтажная трубка TECEspring AX для подключения радиаторов конечная, 15 мм, медная, никелированная

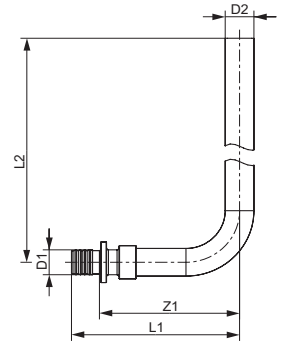

Размеры	Длина	арт.	€/шт.	Z1	L1	L2
16 x 15 мм Cu	300 мм	714016S	19,80	72	87	289
16 x 15 мм Cu	770 мм	714027S	41,71	72	87	759
20 x 15 мм Cu	300 мм	714020S	20,58	72	89	289

Монтажный узел TECEspring AX для подключения радиаторов, напольный, никелированный

Для подключения компактных радиаторов со встроенными вентилями, напольный, медный, никелированный.

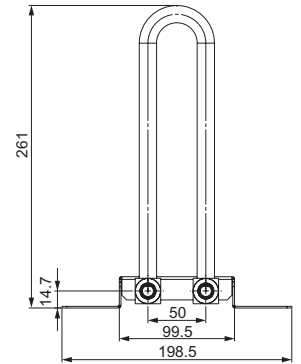

Размеры	Длина	арт.	€/шт.
16 x 15 мм Cu	50 мм	714901S	40,78

Монтажный узел TECEspring AX для подключения радиаторов, настенный, никелированный

Для подключения компактных радиаторов со встроенными вентилями, настенный, медный, никелированный.

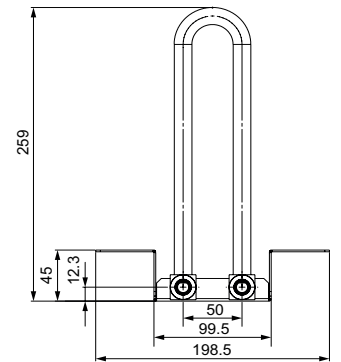

Размеры	Длина	арт.	€/шт.
16 x 15 мм Cu	50 мм	714905S	41,06

## TECEspring AX – Радиаторные подключения

### Концовка разборная TECEspring AX для универсальной трубы

Для подключения многослойных композитных труб TECEspring AX к Евроконусу 3/4" НР. Предназначена только для монтажа систем отопления.

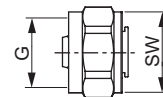

Размеры	арт.	€/шт.	G	SW
16 x 3/4" Ек	713316S	4,56	3/4"	30
20 x 3/4" Ек	713320S	4,66	3/4"	30

### Концовка разборная TECEspring AX (Евроконус) для присоединения медных трубок

Концовка разборная для присоединения медных трубок 15 x 1 мм, с никелированной накидной гайкой 3/4" Евроконус.

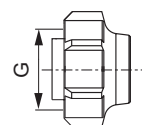

Размеры	арт.	€/шт.	G
3/4" для медной трубы 15 x 1	8740439S	4,28	3/4"

### Соединение прямое TECEspring AX с накидной гайкой Евроконус 3/4"

Стандартная латунь.

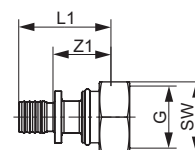
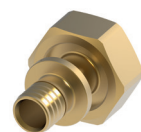

Размеры	арт.	€/шт.	Z1	L1	G	SW
16 x 3/4" Ек	763616S	5,23	24	39	3/4"	30
20 x 3/4" Ек	763620S	6,03	26	44	3/4"	30

### Ниппель TECEspring AX редукционный 1/2" x 3/4" Евроконус

Никелированный ниппель редукционный 1/2" x 3/4" Евроконус для подключения к радиаторам.



Размеры	арт.	€/шт.
1/2" x 3/4" Ек	8740440S	3,63



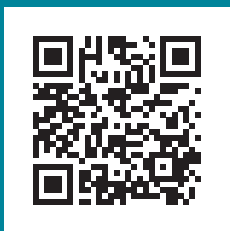

TECE RUSSIA  
Тел.: 8 800 333 83 23  
info@tece.ru  
www.tece.ru



TECEspring  
Тел.: 8 800 333 83 23  
info@tece.ru  
www.tecespring.ru

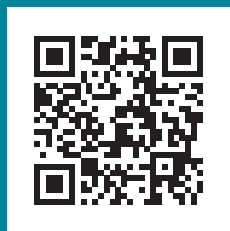

TECE ОНЛАЙН-КАТАЛОГ  
Тел.: 8 800 333 83 23  
info@tece.ru  
www.tececatalog.ru

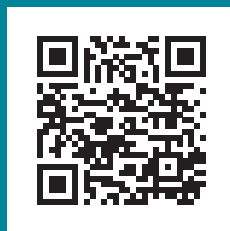

TECE SHOWROOM  
Тел.: 8 800 333 83 23  
info@tece.ru  
www.showroom.tece.ru

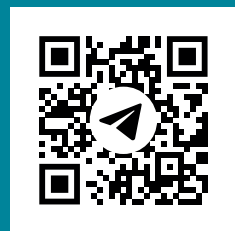

TECE RUSSIA  
Официальный  
Telegram-канал